



Kraftfahrt-Bundesamt

DE-24932 Flensburg

ALLGEMEINE BETRIEBSERLAUBNIS (ABE)

nach § 22 in Verbindung mit § 20 Straßenverkehrs-Zulassungs-Ordnung (StVZO) in der Fassung der Bekanntmachung vom 26.04.2012 (BGBl I S.679)

Nummer der ABE: 48700*02

Gerät: Sonderräder für Personenkraftwagen
9,5 J x 20 H2

Typ: TE 9520

Inhaber der ABE
und Hersteller: ATS Leichtmetallräder GmbH
DE-67098 Bad Dürkheim

Für die obenbezeichneten reihenweise zu fertigenden oder gefertigten Geräte wird dieser Nachtrag mit folgender Maßgabe erteilt:

Die sich aus der Allgemeinen Betriebserlaubnis ergebenden Pflichten gelten sinngemäß auch für den Nachtrag.

In den bisherigen Genehmigungsunterlagen treten die aus diesem Nachtrag ersichtlichen Änderungen bzw. Ergänzungen ein.



Kraftfahrt-Bundesamt

DE-24932 Flensburg

2

Nummer der ABE: 48700*02

Die ABE-Nr. 48700 erstreckt sich nunmehr auf die Sonderräder 9,5 J x 20 H2 , Typ TE 9520, in den Ausführungen wie im Nachtragsgutachten Nr. 55098211 (3. Ausfertigung) vom 06.03.2013 beschrieben.

Die Sonderräder dürfen auch zur Verwendung mit den in den Anlagen Nr.

1-15 (2. Ausfertigung)

des Nachtragsgutachtens genannten Bereifungen unter den angegebenen Bedingungen an den dort aufgeführten bzw. beschriebenen Kraftfahrzeugen feilgeboten werden.

Für die in dieser ABE freigegebenen Rad/Reifenkombinationen ist die Berichtigung der Zulassungsbescheinigung Teil I gemäß §13 Fahrzeug-Zulassungsverordnung (FZV) nicht erforderlich.

Im übrigen gelten die im beiliegenden Nachtragsgutachten der Typprüfstelle Fahrzeuge/Fahrzeugteile der TÜV Rheinland Kraftfahrt GmbH, Köln, vom 06.03.2013 festgehaltenen Angaben.

Flensburg, 25.03.2013

Im Auftrag



Nina Haderup

Anlagen:

Nebenbestimmungen und Rechtsbehelfsbelehrung
Nachtragsgutachten Nr. 55098211 (3. Ausfertigung), zur Genehmigung vorgelegt am:
11.03.2013



Kraftfahrt-Bundesamt

DE-24932 Flensburg

Nummer der ABE: 48700*02

- Anlage -

Nebenbestimmungen und Rechtsbehelfsbelehrung

Nebenbestimmungen

Die in der bisherigen Genehmigung enthaltenen Auflagen gelten auch für diesen Nachtrag.

Rechtsbehelfsbelehrung

Gegen diese Genehmigung kann innerhalb eines Monats nach Bekanntgabe Widerspruch erhoben werden. Der Widerspruch ist beim **Kraftfahrt-Bundesamt, Fördestraße 16, 24944 Flensburg**, schriftlich oder zur Niederschrift einzulegen.

Auftraggeber ATS Leichtmetallräder GmbH
 Bruchstraße 34
 67098 Bad Dürkheim
 QM-Nr.: 49 02 0411009

Prüfgegenstand PKW-Sonderrad

Modell Temperament
 Typ TE 9520
 Radgröße 9,5 J x 20 H2
 Zentrierart Mittenzentrierung

Ausführung	Kennzeichnung Rad/ Zentrierring	Lochzahl/ Lochkreis- (mm)/ Mittenloch-Ø (mm)	Ein- press- tiefe (mm)	Rad- last (kg)	Abroll- umfang (mm)	Gültig ab Herstell- datum
35.Y7	TE 9520.35.Y7 / Ø 75 x Ø 57,1	5/112/57,1	35	800	2290	11/2011
35.Y7	TE 9520.35.Y7 / Ø 75 x Ø 66,6	5/112/66,6	35	800	2290	11/2011
55.M1	TE 9520.55.M1 / ohne Ring	5/112/66,6	55	1000	2400	11/2011
30.Y8	TE 9520.30.Y8 / Ø 75 x Ø 60,1	5/114,3/60,1	30	770	2300	11/2011
30.Y8	TE 9520.30.Y8 / Ø 75 x Ø 66,1	5/114,3/66,1	30	770	2300	11/2011
30.Y8	TE 9520.30.Y8 / Ø 75 x Ø 67,1	5/114,3/67,1	30	770	2300	11/2011
42.U4	TE 9520.42.U4 / ohne Ring	5/120/65,1	42	1025	2350	11/2011
17.W1	TE 9520.17.W1 / ohne Ring	5/120/72,6	17	870	2300	11/2011
42.W1	TE 9520.42.W1 / ohne Ring	5/120/72,6	42	1025	2350	11/2011
42.W5	TE 9520.42.W5 / ohne Ring	5/120/74,1	42	1025	2350	11/2011
35.D7	TE 9520.35.D7 / ohne Ring	5/127/71,6	35	840	2300	11/2011
60.V9	TE 9520.60.V9 / ohne Ring	5/130/71,5	60	960	2350	11/2011
52.X1	TE 9520.52.X1 / ohne Ring	5/150/110,1	52	975	2480	11/2011

Kennzeichnung

KBA-Nummer 48700
 Herstellerzeichen ATS
 Radtyp und Ausführung TE 9520 (s.o.)
 Radgröße 9,5Jx20H2
 Einpreßtiefe ET (s.o.)
 Gießereikennzeichen ww. UPG; UPP
 Herstellungsdatum Quartal und Jahr

Befestigungselemente

Die zu verwendenden Befestigungselemente sowie deren Anzugsmomente sind den Verwendungsbereichsgutachten zu entnehmen.

Prüfungen

Die o.g. Sonderräder wurden gemäß den Richtlinien für die Prüfung von Sonderrädern für Kraftfahrzeuge und ihre Anhänger vom 25. November 1998 geprüft.

Folgende Prüfungen wurden mit positivem Ergebnis abgeschlossen:

- Biegeumlaufprüfung
- Abrollprüfung
- Impactprüfung

Folgende Testdaten liegen der Biegeumlaufprüfung zugrunde:

Anschluß	Einpresstiefe (mm)	Radlast (kg)	Abrollumfang
5/112	55	1000	2400
5/120	17	870	2300
5/127	35	840	2300
5/114,3	30	770	2300
5/120	42	1025	2350
5/130	60	960	2350
5/112	35	800	2290
5/150	52	975	2480

Folgende Testdaten liegen der Impactprüfung zugrunde:

Anschluß	Reifengröße	Einpresstiefe (mm)	Radlast (kg)
5/112	235/35R20	35	800
5/112	235/35R20	55	1000
5/120	235/35R20	42	1025
5/120	235/35R20	17	870
5/127	235/35R20	35	840
5/130	235/35R20	60	960
5/150	235/35R20	52	975

Folgende Testdaten liegen der Abrollprüfung zugrunde:

Anschluß	Reifengröße	Einpresstiefe (mm)	Radlast (kg)
5/120	325/60R20	42	1025

Aufgrund bereits positiv durchgeführter Prüfungen an vergleichbaren Rädern des genannten Radtyps sind die folgenden Prüfungen nicht mehr erforderlich:

- Salzsprühtest

Die Maße und Toleranzen entsprechen in wesentlichen Punkten der ETRTO.

Die Zusammensetzung, die Festigkeitswerte und das Korrosionsverhalten des verwendeten Werkstoffes sind in der Radbeschreibung des Herstellers aufgeführt.

Das Gewicht einer unlackierten Probe betrug 16,962 kg.

Prüfort und Prüfdatum

Die Festigkeitsprüfung des Sonderradtyps wurde in Lamsheim, im November 2011 durchgeführt.

Prüfergebnis

Aufgrund der durchgeführten Prüfungen bestehen keine technischen Bedenken o.g. Sonderräder an den in den Verwendungsbereichsgutachten genannten Fahrzeugen und den dort aufgeführten Bedingungen zu verwenden.

Anlagen

Beschreibung	-	23.11.2011
	mit Änderung vom	24.01.2013
Radzeichnung	3610-07	27.07.2011
	mit Änderung vom	23.05.2012
Radzeichnung	3611-07	28.07.2011
	mit Änderung vom	23.05.2012
Radzeichnung	3612-07	27.07.2011
	mit Änderung vom	23.05.2012
Radzeichnung	3613-07	27.07.2011
	mit Änderung vom	23.05.2012
Radzeichnung	3614-07	27.07.2011
	mit Änderung vom	23.05.2012
Radzeichnung	3615-07	25.07.2011
	mit Änderung vom	23.05.2012
Radzeichnung	3616-08	29.07.2011
	mit Änderung vom	23.05.2012
Befestigungsmittelzeichnung	1549-02	22.06.1995
	mit Änderung vom	04.06.2008
Befestigungsmittelzeichnung	2678-02	11.09.2006
	mit Änderung vom	04.06.2008
Befestigungsmittelzeichnung	3684-01	03.11.2011
Befestigungsmittelzeichnung	3023-01	05.06.2008
Zentrierringzeichnung	3312-01	06.11.2009
Nabenkappenzeichnung	3598-03	20.05.2011
	mit Änderung vom	05.08.2011
Nabenkappenzeichnung	3627-01	05.08.2011
Verwendungen	1 bis 15	

Das Gutachten umfasst Blatt 1 bis 4.

Gegen die Erteilung einer Allgemeinen Betriebserlaubnis bestehen unsererseits keine technischen Bedenken.

Der Technische Dienst Typprüfstelle Fahrzeuge/Fahrzeugteile der TÜV Rheinland Kraftfahrt GmbH, Am Grauen Stein, 51105 Köln ist mit seinem Ingenieurzentrum Technologiezentrum Typprüfstelle, Lamsheim für die angewendeten Prüfverfahren vom Kraftfahrt-Bundesamt entsprechend EG-FGV für das Typgenehmigungsverfahren des KBA unter der Nummer KBA-P 00010-96 benannt.

Lamsheim, 6. März 2013

SBC



Blauth

00191516.DOC

Prüfgegenstand
HerstellerPKW-Sonderrad 9,5Jx20H2 Typ TE 9520
ATS Leichtmetallräder GmbH

Auftraggeber ATS Leichtmetallräder GmbH
 Bruchstraße 34
 67098 Bad Dürkheim
 QM-Nr.: 49 02 0411009

Prüfgegenstand PKW-Sonderrad
 Modell Temperament
 Typ TE 9520
 Radgröße 9,5Jx20H2
 Zentrierart Mittenzentrierung

Ausführung	Kennzeichnung Rad/ Zentrierring	Lochzahl/ Lochkreis- (mm)/ Mittenloch-ø (mm)	Einpresstiefe (mm)	Radlast (kg)	Abrollumfang (mm)
35.Y7	TE 9520.35.Y7 / Ø 75 x Ø 57,1	5/112/57,1	35	800	2290

Kennzeichnungen

KBA-Nummer 48700
 Herstellerzeichen ATS
 Radtyp und Ausführung TE 9520 (s.o.)
 Radgröße 9,5Jx20H2
 Einpresstiefe ET (s.o.)
 Gießereerkennzeichen ww. UPG; UPP
 Herstelldatum Quartal und Jahr

Befestigungsmittel

Nr.	Art der Befestigungsmittel	Bund	Anzugsmoment (Nm)	Schaftlänge (mm)	Artikel-Nr.
S01	Schraube M14x1,5	Kegel 60°	120	30	Multipack: 272
S02	Schraube M14x1,5	Kegel 60°	140	30	Multipack: 272

Prüfungen

Entsprechend den Kriterien des VdTÜV Merkblattes 751 (in der jeweils gültigen Fassung) wurden an den im Verwendungsbereich aufgeführten Fahrzeugen Anbau-, Freigängigkeits- und Handlingsprüfungen durchgeführt.

Verwendungsbereich

Hersteller Audi
 Volkswagen

Spurverbreiterung innerhalb 2%

Handelsbezeichnung Fahrzeug-Typ ABE/EWG-Nr.	kW-Bereich	Reifen	Reifenbezogene Auflagen und Hinweise	Auflagen und Hinweise
Audi A6 -/Avant 4F, 4F1 e1*2001/116*0254*.., e1*2001/116*0276*..; e13*2007/46*1080*..	89-213	255/30R20	K1c K2b K41 K44 K46 K56 T88 T92	A01 A02 A04 A05 A08 A09 A12 A19 A99 Car Lim NBF X27 S01
Audi A6 Allroad 4F, 4F1 e1*2001/116*0254*..; e13*2007/46*1080*..	120-257	245/35R20	K1c K2b K41 K42 K44 K46 T91 T95	A01 A02 A04 A05 A08 A09 A12 A19 A99 X28 S01
	120-257	255/35R20	K1c K2b K41 K42 K43 K44 K46 T93	
	120-257	265/30R20	K1c K2c K41 K42 K43 K44 K46 T94	
Audi A8 4E e1*2001/116*0198*.., e1*2001/116*0246*..	154-257	245/35R20	K1c K2b R37 T91 T95	A01 A02 A04 A05 A08 A09 A12 A19 A99 BnK Lim NBF RDK V20 S01
	154-257	245/40R20	G01 K1c K2b K41 R37 T95 T99	
	154-257	245/40R20	K1c K2b K41 R37 T95 T99 X72	
	154-331	255/35R20	K1c K2b T93 T97	
	154-331	265/35R20	K1c K2b T95 T99	
	154-331	275/35R20	K1c K2b K41 K44 K46	
VW Tiguan 5N e1*2001/116*0450*.., e1*2007/46*0487*.. - incl. Facelift 2011 - mit Radhaus- Verbreiterungen	81-155	245/35R20		A02 A04 A05 A08 A09 A12 A19 A99 KMV S02
	81-155	255/35R20		
VW Tiguan 5N e1*2001/116* 0450*00-10; e1*2007/46* 0487*00-01	81-155	245/35R20	K1c K2a K2b K42	A01 A02 A04 A05 A08 A09 A12 A19 A99 KOV S02
	81-155	255/35R20	K1c K2c K42	
VW Tiguan 5N e1*2001/116* 0450*11-..; e1*2007/46*0487*02-.. - ab Facelift 2011	81-155	245/35R20	K1c K2b K42	A01 A02 A04 A05 A08 A09 A12 A19 A99 S02
	81-155	255/35R20	K1c K2c K42	

Auflagen und Hinweise

A01 Der vorschriftsmäßige Zustand des Fahrzeugs ist durch einen amtlich anerkannten Sachverständigen oder Prüfer für den Kraftfahrzeugverkehr oder einen Kraftfahrzeugsachverständigen oder einen Angestellten nach Nummer 4 der Anlage VIIIb zur StVZO auf einem Nachweis entsprechend dem im Beispielkatalog zum §19 StVZO veröffentlichten Muster bescheinigen zu lassen.

A02 Wird eine in diesem Gutachten aufgeführte Reifengröße verwendet, die nicht bereits in den Fahrzeugpapieren (u. a. Fahrzeugschein, Zulassungsbescheinigung I oder COC-Papier) genannt ist, so sind die Angaben über die Reifengröße in den Fahrzeugpapieren (Fahrzeugschein bzw. -brief, Zulassungsbescheinigung I) durch die Zulassungsstelle berichtigen zu lassen. Diese Berichtigung ist dann nicht erforderlich, wenn die ABE des Sonderrades eine Freistellung von der Pflicht zur Berichtigung der Fahrzeugpapiere enthält.

A04 Die mindestens erforderlichen Geschwindigkeitsbereiche und Tragfähigkeiten der zu verwendenden Reifen, mit Ausnahme der M+S-Profilen, sind den Fahrzeugpapieren (Fahrzeugbrief und -schein, Zulassungsbescheinigung I) zu entnehmen. Ferner sind nur Reifen eines Reifenherstellers und achsweise eines Profiltyps zulässig. Bei Verwendung unterschiedlicher Profiltypen auf Vorder- und Hinterachse ist die Eignung für das jeweilige Fahrzeug durch den Reifen- oder Fahrzeughersteller zu bestätigen. Diese Bestätigung ist vom Führer des Fahrzeugs mitzuführen.

A05 Das Fahrwerk und die Bremsaggregate müssen, mit Ausnahme der in der entsprechenden Auflage aufgeführten Umrüstmaßnahmen, dem Serienstand entsprechen. Die Zulässigkeit weiterer Veränderungen ist gesondert zu beurteilen.

A08 Wird das serienmäßige Ersatzrad verwendet, soll mit mäßiger Geschwindigkeit und nicht länger als erforderlich gefahren werden. Es müssen die serienmäßigen Befestigungsteile verwendet werden. Bei Fahrzeugen mit Allradantrieb darf nur ein Ersatzrad mit gleicher Reifengröße bzw. gleichem Abrollumfang verwendet werden.

A09 Die Bezieher der Sonderräder sind darauf hinzuweisen, dass der vom Reifenhersteller vorgeschriebene Reifenfülldruck zu beachten ist.

A12 Die Verwendung von Schneeketten ist nicht zulässig.

A19 Es sind nur schlauchlose Reifen und Gummiventile oder Metallschraubventile mit Befestigung von außen zulässig, die den Normen DIN, E.T.R.T.O oder Tire and Rim entsprechen. Die Ventile müssen für die vorgeschriebenen Luftdrücke geeignet sein und dürfen nicht über den Felgenrand hinausragen.

A99 Zum Auswuchten der Sonderräder dürfen an der Felgenaußenseite nur Klebegewichte im Felgenbett angebracht werden. Bei der Auswahl und Anbringung der Klebegewichte ist auf einen Abstand von 2 mm zum Bremsattel zu achten.

BnK Die Sonderräder sind nicht an Fahrzeugausführungen mit Keramik-Bremsen zulässig.

Car Die Rad/Reifen-Kombination ist zulässig für Fahrzeugausführungen der Aufbauart Kombilimousine (Avant, Break, Caravan, Kombi, Station-Wagon, Tourer, Turnier, Touring, ...).

G01 Es ist der Nachweis zu erbringen, dass die Anzeige des Geschwindigkeitsmessers und Wegstreckenzählers innerhalb der Toleranzen (75/443/EWG, ECE-R39, § 57 StVZO) liegt. Wird die Anzeige angeglichen, sind die in den Fahrzeugpapieren (u. a. Fahrzeugschein, Zulassungsbescheinigung I oder COC-Papier) eingetragenen Reifengrößen zu überprüfen.

K1c Die Radabdeckung an Achse 1 ist durch Ausstellen der Frontschürze und des Kotflügels oder durch Anbau von dauerhaft befestigten Karosserieteilen im Bereich 30° vor bis 50° hinter Radmitte herzustellen. Die gesamte Breite der Rad-/Reifenkombination muss, unter Beachtung des maximal möglichen Betriebsmaßes des Reifens (1,04 fache der Nennbreite des Reifens), in dem oben genannten Bereich abgedeckt sein.

K2a Die Radabdeckung an Achse 2 ist durch Ausstellen des Kotflügels oder durch Anbau von dauerhaft befestigten Karosserieteilen im Bereich 0° bis 30° vor Radmitte herzustellen. Die gesamte Breite der Rad-/Reifenkombination muss, unter Beachtung des maximal möglichen Betriebsmaßes des Reifens (1,04 fache der Nennbreite des Reifens), in dem oben genannten Bereich abgedeckt sein.

K2b Die Radabdeckung an Achse 2 ist durch Ausstellen der Heckschürze und des Kotflügels oder durch Anbau von dauerhaft befestigten Karosserieteilen im Bereich 0° bis 50° hinter Radmitte herzustellen. Die gesamte Breite der Rad-/Reifenkombination muss, unter Beachtung des maximal möglichen Betriebsmaßes des Reifens (1,04 fache der Nennbreite des Reifens), in dem oben genannten Bereich abgedeckt sein.

K2c Die Radabdeckung an Achse 2 ist durch Ausstellen der Heckschürze und des Kotflügels oder durch Anbau von dauerhaft befestigten Karosserieteilen im Bereich 30° vor bis 50° hinter Radmitte herzustellen. Die gesamte Breite der Rad-/Reifenkombination muss, unter Beachtung des maximal möglichen Betriebsmaßes des Reifens (1,04 fache der Nennbreite des Reifens), in dem oben genannten Bereich abgedeckt sein.

K41 An Achse 1 ist durch Nacharbeiten der Radhausausschnittkanten eine ausreichende Freigängigkeit der Rad-Reifenkombination herzustellen.

K42 An Achse 2 ist durch Nacharbeiten der Radhausausschnittkanten eine ausreichende Freigängigkeit der Rad-Reifenkombination herzustellen.

K43 An Achse 1 ist durch Aufweiten der Kotflügel bzw. inneren Seitenteile eine ausreichende Freigängigkeit der Rad-Reifen-Kombination herzustellen.

K44 An Achse 2 ist durch Aufweiten der Kotflügel bzw. inneren Seitenteile eine ausreichende Freigängigkeit der Rad-Reifenkombination herzustellen.

K45 An Achse 1 ist durch Nacharbeiten der Radhausinnenkotflügel, Kunststoffeinsätze bzw. deren Befestigungsteile eine ausreichende Freigängigkeit der Rad-Reifenkombination herzustellen. Ein evtl. vorhandener Spritzschutz für den Ansaugweg des Luftfilters muss erhalten bleiben.

K46 An Achse 2 ist durch Nacharbeiten der Radhausinnenkotflügel, Kunststoffeinsätze bzw. deren Befestigungsteile eine ausreichende Freigängigkeit der Rad-Reifenkombination herzustellen.

K56 Durch Nacharbeit der Heckschürze am Übergang zum Radhausausschnitt ist eine ausreichende Freigängigkeit der Rad-Reifenkombination herzustellen.

KMV Betrifft nur Fahrzeugvarianten mit serienmäßigen Kunststoffverbreiterungen bzw. Kotflügelverbreiterungen (Radlaufleisten).

KOV Betrifft nur Fahrzeugvarianten ohne serienmäßigen Kunststoffverbreiterungen bzw. Kotflügelverbreiterungen (Radlaufleisten).

Lim Die Rad/Reifen-Kombination ist zulässig für Fahrzeugausführungen der Aufbauart Limousine.

NBF Das Sonderrad ist nicht zulässig für gepanzerte bzw. beschussgeschützte Fahrzeugausführungen.

R37 Diese Reifengröße ist nicht geprüft für Fahrzeuge, die serienmäßig ausschließlich mit größeren und/oder breiteren Reifengrößen (u. a. Fahrzeugschein, Zulassungsbescheinigung I, COC-Papier oder Bedienungsanleitung) ausgerüstet sind.

RDK Die Bezieher der Sonderräder sind darauf hinzuweisen, dass, wenn vorhanden, das serienmäßige RDK- bzw. RDC-System (Elektronisches Reifendruck-Kontrollsystem) in Verbindung mit den Sonderrädern ggf. nicht mehr funktionsfähig ist. Dieses System ist dann durch einen Fach-Händler zu deaktivieren oder durch ein geeignetes Reifendruck-Kontrollsystem, wenn möglich, zu ersetzen.

S01 Zur Befestigung der Sonderräder dürfen nur die mitgelieferten Befestigungsmittel Nr. S01 (siehe Seite 1) verwendet werden.

S02 Zur Befestigung der Sonderräder dürfen nur die mitgelieferten Befestigungsmittel Nr. S02 (siehe Seite 1) verwendet werden.

T88 Reifen (LI 88) nur zulässig für Fahrzeuge mit zul. Achslasten bis 1120 kg (Fzg.-Schein, Ziff. 16 bzw. Zulassungsbescheinigung Feld 8).

T91 Reifen (LI 91) nur zulässig für Fahrzeuge mit zul. Achslasten bis 1230 kg (Fzg.-Schein, Ziff. 16 bzw. Zulassungsbescheinigung Feld 8).

T92 Reifen (LI 92) nur zulässig für Fahrzeuge mit zul. Achslasten bis 1260 kg (Fzg.-Schein, Ziff. 16 bzw. Zulassungsbescheinigung Feld 8).

T93 Reifen (LI 93) nur zulässig für Fahrzeuge mit zul. Achslasten bis 1300 kg (Fzg.-Schein, Ziff. 16 bzw. Zulassungsbescheinigung Feld 8).

T94 Reifen (LI 94) nur zulässig für Fahrzeuge mit zul. Achslasten bis 1340 kg (Fzg.-Schein, Ziff. 16 bzw. Zulassungsbescheinigung Feld 8).

T95 Reifen (LI 95) nur zulässig für Fahrzeuge mit zul. Achslasten bis 1380 kg (Fzg.-Schein, Ziff. 16 bzw. Zulassungsbescheinigung Feld 8).

T97 Reifen (LI 97) nur zulässig für Fahrzeuge mit zul. Achslasten bis 1460 kg (Fzg.-Schein, Ziff. 16 bzw. Zulassungsbescheinigung Feld 8).

T99 Reifen (LI 99) nur zulässig für Fahrzeuge mit zul. Achslasten bis 1550 kg (Fzg.-Schein, Ziff. 16 bzw. Zulassungsbescheinigung Feld 8).

V20 Bei Verwendung verschiedener Reifengrößen an Vorder- und Hinterachse sind folgende Reifenkombinationen, sofern die Reifengrößen in der Spalte "Reifen" aufgeführt sind, möglich:

	Vorderachse	Hinterachse
Nr. 1	225/35R20	255/30R20
Nr. 2	235/30R20	265/25R20, 275/25R20, 285/25R20
Nr. 3	235/45R20	255/40R20
Nr. 4	245/30R20	285/25R20, 295/25R20
Nr. 5	245/35R20	275/30R20, 285/30R20, 295/30R20
Nr. 6	245/40R20	275/35R20, 285/35R20
Nr. 7	245/45R20	275/40R20
Nr. 8	255/30R20	295/25R20, 305/25R20
Nr. 9	255/35R20	285/30R20, 295/30R20
Nr. 10	255/40R20	285/35R20, 295/35R20
Nr. 11	255/45R20	285/40R20
Nr. 12	265/30R20	305/25R20, 325/25R20
Nr. 13	265/35R20	295/30R20, 305/30R20
Nr. 14	265/45R20	295/40R20
Nr. 15	275/35R20	305/30R20
Nr. 16	275/40R20	315/35R20

Es sind nur Reifen eines Herstellers und achsweise eines Profiltyps zulässig, für die der Reifen- oder Fahrzeughersteller die Eignung für das jeweilige Fahrzeug bestätigt. Die Auflagen und Hinweise gelten achsweise. Diese Bestätigung ist vom Führer des Fahrzeugs mitzuführen.

X27 Nicht zulässig bei Fahrzeugen (Audi A6 allroad, Typ 4B, 4F, 4F1) mit serienmäßigen Reifengrößen 215/65R16, 215/55R17, 225/55R17 oder 245/45R18 (u. a. Fahrzeugschein, Zulassungsbescheinigung I, COC-Papier oder Bedienungsanleitung).

X28 Nur zulässig bei Fahrzeugen (Audi A6 Allroad, Typ 4B, 4F) mit serienmäßigen Reifengrößen 215/65R16, 215/55R17, 225/55R17 oder 245/45R18 (u. a. Fahrzeugschein, Zulassungsbescheinigung I, COC-Papier oder Bedienungsanleitung).

X72 Diese Reifengröße ist nur zulässig bei Fahrzeugen mit serienmäßiger Reifengröße 235/50R18 oder 235/45R19 (u.a. Fahrzeugschein, Zulassungsbescheinigung I, COC-Papier oder Bedienungsanleitung).

Prüfort und Prüfdatum

Die Verwendungsprüfung fand am 5. März 2013 in Lamsheim statt.

Prüfergebnis

Aufgrund der durchgeführten Prüfungen bestehen keine technischen Bedenken o.g. Sonderräder unter Beachtung der Auflagen und Hinweise zu verwenden.

Die in diesem Gutachten aufgeführten Fahrzeugtypen entsprechen auch nach der Umrüstung den heute gültigen Vorschriften der StVZO. Das Gutachten verliert seine Gültigkeit, wenn sich entsprechende Bauvorschriften der StVZO ändern oder an den Kraftfahrzeugen Änderungen eintreten, die die Begutachtungspunkte beeinflussen.

Das Gutachten umfasst Blatt 1 bis 6 und gilt für Sonderräder ab Herstellungsdatum November 2011.

Der Technische Dienst Typprüfstelle Fahrzeuge/Fahrzeugteile der TÜV Rheinland Kraftfahrt GmbH, Am Grauen Stein, 51105 Köln ist mit seinem Ingenieurzentrum Technologiezentrum Typprüfstelle, Lamsheim für die angewendeten Prüfverfahren vom Kraftfahrt-Bundesamt entsprechend EG-FGV für das Typgenehmigungsverfahren des KBA unter der Nummer KBA-P 00010-96 benannt.

Lamsheim, 5. März 2013

SBC



Blauth

00191410.DOC

Anlage 2 zum Gutachten Nr. **55098211** (2. Ausfertigung)

Prüfgegenstand
Hersteller

PKW-Sonderrad 9,5Jx20H2 Typ TE 9520
ATS Leichtmetallräder GmbH



Auftraggeber ATS Leichtmetallräder GmbH
Bruchstraße 34
67098 Bad Dürkheim
QM-Nr.: 49 02 0411009

Prüfgegenstand PKW-Sonderrad
Modell Temperament
Typ TE 9520
Radgröße 9,5Jx20H2
Zentrierart Mittenzentrierung

Ausführung	Kennzeichnung Rad/ Zentrierring	Lochzahl/ Lochkreis- (mm)/ Mittenloch-ø (mm)	Einpresstiefe (mm)	Radlast (kg)	Abrollumfang (mm)
35.Y7	TE 9520.35.Y7 / Ø 75 x Ø 66,6	5/112/66,6	35	800	2290

Kennzeichnungen

KBA-Nummer 48700
Herstellerzeichen ATS
Radtyp und Ausführung TE 9520 (s.o.)
Radgröße 9,5Jx20H2
Einpresstiefe ET (s.o.)
Gießereerkennzeichen ww. UPG; UPP
Hersteldatum Quartal und Jahr

Befestigungsmittel

Nr.	Art der Befestigungsmittel	Bund	Anzugsmoment (Nm)	Schaftlänge (mm)	Artikel-Nr.
S01	Schraube M14x1,5	Kegel 60°	120	30	Multipack: 273
S02	Schraube M14x1,5	Kegel 60°	160	30	Multipack: 271
S03	Schraube M14x1,5	Kegel 60°	140	30	Multipack: 271
S04	Schraube M14x1,5	Kegel 60°	150	30	Multipack: 271

Prüfungen

Entsprechend den Kriterien des VdTÜV Merkblattes 751 (in der jeweils gültigen Fassung) wurden an den im Verwendungsbereich aufgeführten Fahrzeugen Anbau-, Freigängigkeits- und Handlingsprüfungen durchgeführt.

Verwendungsbereich

Hersteller Audi
Mercedes-Benz

Spurverbreiterung innerhalb 2%

Handelsbezeichnung Fahrzeug-Typ ABE/EWG-Nr.	kW-Bereich	Reifen	Reifenbezogene Auflagen und Hinweise	Auflagen und Hinweise
Audi A5 B8, B81 e1*2001/116*0430*.. e13*2007/46*1084*.. - Coupé, Cabrio - Sportback	100-200	255/30R20	T88 T92	A02 A04 A05 A08 A09 A12 A19 A99 Cbo Cpe Flh S01
	100-200	265/30R20		
Audi A6 / A6 Avant 4G, 4G1 e1*2007/46*0436*.. e13*2007/46*1147*..	100-230	245/35R20	K1a K2b T95	A01 A02 A04 A05 A08 A09 A12 A19 A57 A99 Car Lim NA1 S01
	100-230	255/35R20	K1a K1b K2b K8b T93 T97	
	100-230	265/35R20	K1c K2b K3a K8b T95	
	100-230	275/30R20	K1c K2c K3a K5d K8n T93 T97	
	100-230	275/35R20	K1c K2c K3a K5d K8n	
Audi A6 allroad 4G, 4G1 e1*2007/46*0436*.. e13*2007/46*1147*..	150-230	245/40R20	K5w K6x T99	A01 A02 A04 A05 A08 A09 A12 A19 A56 A99 Car KMV S01
	150-230	255/40R20	K5w K6x T01 T97	
	150-230	265/35R20	K1a K1b K2b K3a K5x K6y K8e T99	
Audi A7 Sportback 4G, 4G1 e1*2007/46*0436*.. e1*2007/46*0544*.. e13*2007/46*1147*..	150-230	245/35R20	T95	A02 A04 A05 A08 A09 A12 A19 A57 A99 S01
	150-230	255/35R20	T93 T97	
	150-230	265/35R20		
	150-230	275/30R20	T93 T97	
	150-230	275/35R20		
Audi A8 4H e1*2007/46*0284*.. e1*2007/46*0398*..	150-309	245/40R20	T99	A02 A04 A05 A08 A09 A12 A19 A57 A99 NBF S01
	150-309	255/40R20		
	150-309	265/40R20		
	150-309	275/35R20		
Audi Q5 8R, 8R1, 8R2 e1*2001/116*0473*.. e1*2001/116*0497*.. e13*2007/46*1083*.. e13*2007/46*1179*.. - incl. Facelift 2012	100-200	255/45R20	K1a	A01 A02 A04 A05 A08 A09 A12 A19 A99 S03
Audi Q5 8R, 8R1, 8R2 e1*2001/116*0473*.. e1*2001/116*0497*.. e13*2007/46*1083*.. e13*2007/46*1179*.. - incl. Facelift 2012 - mit Radhaus- Verbreiterungen	100-200	255/45R20		A02 A04 A05 A08 A09 A12 A19 A99 KMV S03
Audi S5 B8, B81 e1*2001/116*0430*.. e1*2001/116*0447*.. e13*2007/46*1084*.. - Coupé, Cabrio - Sportback	245, 260	255/30R20	T92	A02 A04 A05 A08 A09 A12 A19 A56 A99 Cbo Cpe Flh S01
	245, 260	265/30R20	T94	

Handelsbezeichnung Fahrzeug-Typ ABE/EWG-Nr.	kW-Bereich	Reifen	Reifenbezogene Auflagen und Hinweise	Auflagen und Hinweise
Audi S6 / S6 Avant 4G, 4G1 e1*2007/46*0436*.. e13*2007/46*1147*..	309	255/35R20	K1a K1b K2b K8b T97	A01 A02 A04 A05 A08 A09 A12 A19 A56 A99 B94 BmK Car Lim S01
	309	265/35R20	K1c K2b K3a K8b T95 T99	
	309	275/30R20	K1c K2c K3a K5d K8n T97	
	309	275/35R20	K1c K2c K3a K5d K8n	
Audi S7 Sportback 4G, 4G1 e1*2007/46*0436*.. e13*2007/46*1147*..	309	255/35R20	T97	A02 A04 A05 A08 A09 A12 A19 A56 A99 B94 BmK S01
	309	265/35R20		
	309	275/30R20	T97	
	309	275/35R20		
Audi S8 4H e1*2007/46*0284*..	382	245/40R20	M+S T99	A02 A04 A05 A08 A09 A12 A19 A56 A99 B94 BmK NBF S01
	382	255/40R20	M+S	
	382	265/40R20		
	382	275/35R20		
CL 63, CL 65 -AMG 216, 216AMG e1*2001/116*0372*.. e1*2001/116*0426*..	386-463	255/35R20	K1c K41 K45 R02	A01 A02 A04 A05 A08 A09 A12 A19 A99 Cpe RDK VS0 S04
	386-463	275/35R20	R03	
	386-463	285/30R20	K2b K42 R03 T95 T99	
CL-Klasse 216 e1*2001/116*0372*..	285	245/35R20	K1a K1b K41 R37 T91 T95	A01 A02 A04 A05 A08 A09 A12 A19 A99 Cpe RDK V00 VS0 S04
	285,320	255/35R20	R03 T97	
	285,320	265/30R20	K1c K41 K45 T94	
	285,320	265/35R20	K1c K41 K45 T95 T99	
	285,320	275/30R20	R03 T97	
	285-380	255/35R20	K1c K41 K45 R02	
	285-380	275/35R20	R03	
	285-380	285/30R20	K2b K42 R03 T95 T99	
M-Klasse 163 e1*96/79*0083*..	110-215	275/40R20	A01 K1a K2c KOV R37 T02 T06 160	A02 A04 A05 A08 A09 A12 A19 A99 S02
	110-215	275/40R20	KMV R37 T02 T06 160	
	110-215	285/40R20	A01 K1a K2c KOV 160	
	110-255	285/40R20	A01 K2b KMV 160	
S 63, S 65 AMG 221, 221AMG e1*2001/116*0335*.. e1*2001/116*0396*..	386-463	255/35R20	K1a K1b K41 R02 T97	A01 A02 A04 A05 A08 A09 A12 A19 A58 A99 RDK VS0 S04
	386-463	275/35R20	K2b K42 K56 R03	
	386-463	285/30R20	K2a K2b K42 K56 R03	
S-Klasse 221 e1*2001/116*0335*..	150-285	245/35R20	A01 K1a K1b R37 T95	A02 A04 A05 A08 A09 A12 A19 A99 RDK V00 VS0 S04
	150-320	255/35R20	R03 R37 T97	
	150-320	265/30R20	A01 K1c K2b K41 K45 T94	
	150-320	265/35R20	A01 K1c K2b K41 K42 K45 T95	
	150-320	275/30R20	A01 K2b K42 K56 R03 T97	
	150-380	255/35R20	A01 K1a K1b K41 R02 T93 T97	
	150-380	275/35R20	A01 K2b K42 K56 R03	
	150-380	285/30R20	A01 K2a K2b K42 K56 R03 T95 T99	

Auflagen und Hinweise

160 Das Sonderrad (gepr. Radlast) ist in Verbindung mit dieser Reifengröße nur zulässig bis zu einer zul. Achslast von 1600 kg. Eine erhöhte zulässige Achslast bei Anhängerbetrieb (siehe Ziff. 33 zu Ziff. 16 h bzw. Feld 22 zu Feld 7.1-8.3 in den Fahrzeugpapieren) ist zu beachten.

A01 Der vorschriftsmäßige Zustand des Fahrzeugs ist durch einen amtlich anerkannten Sachverständigen oder Prüfer für den Kraftfahrzeugverkehr oder einen Kraftfahrzeugsachverständigen oder einen Angestellten nach Nummer 4 der Anlage VIIIb zur StVZO auf einem Nachweis entsprechend dem im Beispielkatalog zum §19 StVZO veröffentlichten Muster bescheinigen zu lassen.

A02 Wird eine in diesem Gutachten aufgeführte Reifengröße verwendet, die nicht bereits in den Fahrzeugpapieren (u. a. Fahrzeugschein, Zulassungsbescheinigung I oder COC-Papier) genannt ist, so sind die Angaben über die Reifengröße in den Fahrzeugpapieren (Fahrzeugschein bzw. -brief, Zulassungsbescheinigung I) durch die Zulassungsstelle berichtigen zu lassen. Diese Berichtigung ist dann nicht erforderlich, wenn die ABE des Sonderrades eine Freistellung von der Pflicht zur Berichtigung der Fahrzeugpapiere enthält.

A04 Die mindestens erforderlichen Geschwindigkeitsbereiche und Tragfähigkeiten der zu verwendenden Reifen, mit Ausnahme der M+S-Profile, sind den Fahrzeugpapieren (Fahrzeugbrief und -schein, Zulassungsbescheinigung I) zu entnehmen. Ferner sind nur Reifen eines Reifenherstellers und achsweise eines Profiltyps zulässig. Bei Verwendung unterschiedlicher Profiltypen auf Vorder- und Hinterachse ist die Eignung für das jeweilige Fahrzeug durch den Reifen- oder Fahrzeughersteller zu bestätigen. Diese Bestätigung ist vom Führer des Fahrzeugs mitzuführen.

A05 Das Fahrwerk und die Bremsaggregate müssen, mit Ausnahme der in der entsprechenden Auflage aufgeführten Umrüstmaßnahmen, dem Serienstand entsprechen. Die Zulässigkeit weiterer Veränderungen ist gesondert zu beurteilen.

A08 Wird das serienmäßige Ersatzrad verwendet, soll mit mäßiger Geschwindigkeit und nicht länger als erforderlich gefahren werden. Es müssen die serienmäßigen Befestigungsteile verwendet werden. Bei Fahrzeugen mit Allradantrieb darf nur ein Ersatzrad mit gleicher Reifengröße bzw. gleichem Abrollumfang verwendet werden.

A09 Die Bezieher der Sonderräder sind darauf hinzuweisen, dass der vom Reifenhersteller vorgeschriebene Reifenfülldruck zu beachten ist.

A12 Die Verwendung von Schneeketten ist nicht zulässig.

A19 Es sind nur schlauchlose Reifen und Gummiventile oder Metallschraubventile mit Befestigung von außen zulässig, die den Normen DIN, E.T.R.T.O oder Tire and Rim entsprechen. Die Ventile müssen für die vorgeschriebenen Luftdrücke geeignet sein und dürfen nicht über den Felgenrand hinausragen.

A56 Die Rad/Reifen-Kombination ist nur zulässig an Fahrzeugausführungen mit Allradantrieb (z.B. 4WD, Quattro, Syncro, 4-Matic, 4x4 u. ä.)

A57 Diese Rad/Reifen-Kombination(en) ist (sind) zulässig an Fahrzeugausführungen mit Front bzw. Heck-Antrieb und Allradantrieb (z.B. 2WD, 4WD, Quattro, Syncro, 4-Matic, 4x4 u. ä.)

A58 Rad-Reifen-Kombination(en) nicht zulässig an Fahrzeugen mit Allradantrieb.

A99 Zum Auswuchten der Sonderräder dürfen an der Felgenaußenseite nur Klebegewichte im Felgenbett angebracht werden. Bei der Auswahl und Anbringung der Klebegewichte ist auf einen Abstand von 2 mm zum Bremsattel zu achten.

B94 Sonderrad nur zulässig für Fahrzeugausführungen mit Brems Scheibendurchmesser 400 mm an Achse 1.

BmK Die Sonderräder sind nur an Fahrzeugausführungen mit Keramik-Bremsen zulässig.

Car Die Rad/Reifen-Kombination ist zulässig für Fahrzeugausführungen der Aufbauart Kombilimousine (Avant, Break, Caravan, Kombi, Station-Wagon, Tourer, Turnier, Touring, ...).

Cbo Die Rad/Reifen-Kombination ist zulässig für Fahrzeugausführungen der Aufbauart Cabriolet, Roadster.

Cpe Die Rad/Reifen-Kombination ist zulässig für Fahrzeugausführungen der Aufbauart Coupé.

Flh Die Rad/Reifen-Kombination ist zulässig für Fahrzeugausführungen der Aufbauart Fließheck (3-türig und 5-türig).

K1a Die Radabdeckung an Achse 1 ist durch Ausstellen der Frontschürze und des Kotflügels oder durch Anbau von dauerhaft befestigten Karosserieteilen im Bereich 0° bis 30° vor Radmitte herzustellen. Die gesamte Breite der Rad-/Reifenkombination muss, unter Beachtung des maximal möglichen Betriebsmaßes des Reifens (1,04 fache der Nennbreite des Reifens), in dem oben genannten Bereich abgedeckt sein.

K1b Die Radabdeckung an Achse 1 ist durch Ausstellen des Kotflügels oder durch Anbau von dauerhaft befestigten Karosserieteilen im Bereich 0° bis 50° hinter Radmitte herzustellen. Die gesamte Breite der Rad-/Reifenkombination muss, unter Beachtung des maximal möglichen Betriebsmaßes des Reifens (1,04 fache der Nennbreite des Reifens), in dem oben genannten Bereich abgedeckt sein.

K1c Die Radabdeckung an Achse 1 ist durch Ausstellen der Frontschürze und des Kotflügels oder durch Anbau von dauerhaft befestigten Karosserieteilen im Bereich 30° vor bis 50° hinter Radmitte herzustellen. Die gesamte Breite der Rad-/Reifenkombination muss, unter Beachtung des maximal möglichen Betriebsmaßes des Reifens (1,04 fache der Nennbreite des Reifens), in dem oben genannten Bereich abgedeckt sein.

K2a Die Radabdeckung an Achse 2 ist durch Ausstellen des Kotflügels oder durch Anbau von dauerhaft befestigten Karosserieteilen im Bereich 0° bis 30° vor Radmitte herzustellen. Die gesamte Breite der Rad-/Reifenkombination muss, unter Beachtung des maximal möglichen Betriebsmaßes des Reifens (1,04 fache der Nennbreite des Reifens), in dem oben genannten Bereich abgedeckt sein.

K2b Die Radabdeckung an Achse 2 ist durch Ausstellen der Heckschürze und des Kotflügels oder durch Anbau von dauerhaft befestigten Karosserieteilen im Bereich 0° bis 50° hinter Radmitte herzustellen. Die gesamte Breite der Rad-/Reifenkombination muss, unter Beachtung des maximal möglichen Betriebsmaßes des Reifens (1,04 fache der Nennbreite des Reifens), in dem oben genannten Bereich abgedeckt sein.

K2c Die Radabdeckung an Achse 2 ist durch Ausstellen der Heckschürze und des Kotflügels oder durch Anbau von dauerhaft befestigten Karosserieteilen im Bereich 30° vor bis 50° hinter Radmitte herzustellen. Die gesamte Breite der Rad-/Reifenkombination muss, unter Beachtung des maximal möglichen Betriebsmaßes des Reifens (1,04 fache der Nennbreite des Reifens), in dem oben genannten Bereich abgedeckt sein.

K3a An Achse 1 sind die Schrauben zur Befestigung der Radhausinnenverkleidung an den Radhausausschnittkanten (100 mm hinter Radmitte) zu entfernen und die Befestigungslasche vollständig nach oben zu biegen. Die Radhausinnenverkleidungen sind anschließend dauerhaft neu zu befestigen.

K41 An Achse 1 ist durch Nacharbeiten der Radhausausschnittkanten eine ausreichende Freigängigkeit der Rad-Reifenkombination herzustellen.

- K42** An Achse 2 ist durch Nacharbeiten der Radhausausschnittkanten eine ausreichende Freigängigkeit der Rad-Reifenkombination herzustellen.
- K45** An Achse 1 ist durch Nacharbeiten der Radhausinnenkotflügel, Kunststoffeinsätze bzw. deren Befestigungsteile eine ausreichende Freigängigkeit der Rad-Reifenkombination herzustellen. Ein evtl. vorhandener Spritzschutz für den Ansaugweg des Luftfilters muss erhalten bleiben.
- K56** Durch Nacharbeit der Heckschürze am Übergang zum Radhausausschnitt ist eine ausreichende Freigängigkeit der Rad-Reifenkombination herzustellen.
- K5d** An Achse 1 sind die Radhausausschnittkanten im Bereich 200 mm vor bis 200 mm hinter Radmitte vollständig umzulegen.
- K5w** An Achse 1 sind die Radhausausschnittkanten im Bereich 200 mm vor bis 200 mm hinter Radmitte um 5 mm auszuschneiden bzw. zu kürzen.
- K5x** An Achse 1 sind die Radhausausschnittkanten im Bereich 200 mm vor bis 200 mm hinter Radmitte vollständig auszuschneiden bzw. vollständig zu kürzen.
- K6x** An Achse 2 sind die Radhausausschnittkanten im Bereich 200 mm vor bis 200 mm hinter Radmitte um 10 mm auszuschneiden bzw. zu kürzen.
- K6y** An Achse 2 sind die Radhausausschnittkanten im Bereich 300 mm vor bis 200 mm hinter Radmitte vollständig auszuschneiden bzw. zu kürzen.
- K8b** An Achse 2 sind die Radhausausschnittkanten im Bereich 100 mm vor bis 300 mm hinter Radmitte um 5 mm aufzuweiten.
- K8e** An Achse 2 sind die Radhausausschnittkanten im Bereich 200 mm vor bis 200 mm hinter Radmitte um 5 mm aufzuweiten.
- K8n** An Achse 2 sind die Radhausausschnittkanten im Bereich 200 mm vor bis 300 mm hinter Radmitte um 10 mm aufzuweiten.
- KMV** Betrifft nur Fahrzeugvarianten mit serienmäßigen Kunststoffverbreiterungen bzw. Kotflügelverbreiterungen (Radlaufleisten).
- KOV** Betrifft nur Fahrzeugvarianten ohne serienmäßigen Kunststoffverbreiterungen bzw. Kotflügelverbreiterungen (Radlaufleisten).
- Lim** Die Rad/Reifen-Kombination ist zulässig für Fahrzeugausführungen der Aufbauart Limousine.
- M+S** Diese Reifengröße ist nur zulässig als M+S-Bereifung.
- NA1** Nicht zulässig bei Fahrzeugen (Audi A6 allroad, Typ 4G) mit serienmäßigen Reifengrößen 235/55R18, 255/45R19 oder 255/40R20 (u. a. Fahrzeugschein, Zulassungsbescheinigung I, COC-Papier oder Bedienungsanleitung).
- NBF** Das Sonderrad ist nicht zulässig für gepanzerte bzw. beschussgeschützte Fahrzeugausführungen.
- R02** Diese Reifengröße ist nur an Achse 1 zulässig.
- R03** Diese Reifengröße ist nur an Achse 2 zulässig.

R37 Diese Reifengröße ist nicht geprüft für Fahrzeuge, die serienmäßig ausschließlich mit größeren und/oder breiteren Reifengrößen (u. a. Fahrzeugschein, Zulassungsbescheinigung I, COC-Papier oder Bedienungsanleitung) ausgerüstet sind.

RDK Die Bezieher der Sonderräder sind darauf hinzuweisen, dass, wenn vorhanden, das serienmäßige RDK- bzw. RDC-System (Elektronisches Reifendruck-Kontrollsystem) in Verbindung mit den Sonderrädern ggf. nicht mehr funktionsfähig ist. Dieses System ist dann durch einen Fach-Händler zu deaktivieren oder durch ein geeignetes Reifendruck-Kontrollsystem, wenn möglich, zu ersetzen.

S01 Zur Befestigung der Sonderräder dürfen nur die mitgelieferten Befestigungsmittel Nr. S01 (siehe Seite 1) verwendet werden.

S02 Zur Befestigung der Sonderräder dürfen nur die mitgelieferten Befestigungsmittel Nr. S02 (siehe Seite 1) verwendet werden.

S03 Zur Befestigung der Sonderräder dürfen nur die mitgelieferten Befestigungsmittel Nr. S03 (siehe Seite 1) verwendet werden.

S04 Zur Befestigung der Sonderräder dürfen nur die mitgelieferten Befestigungsmittel Nr. S04 (siehe Seite 1) verwendet werden.

T01 Reifen (LI 101) nur zulässig für Fahrzeuge mit zul. Achslasten bis 1650 kg (Fzg.-Schein, Ziff. 16 bzw. Zulassungsbescheinigung Feld 8).

T02 Reifen (LI 102) nur zulässig für Fahrzeuge mit zul. Achslasten bis 1700 kg (Fzg.-Schein, Ziff. 16 bzw. Zulassungsbescheinigung Feld 8).

T06 Reifen (LI 106) nur zulässig für Fahrzeuge mit zul. Achslasten bis 1900 kg (Fzg.-Schein, Ziff. 16 bzw. Zulassungsbescheinigung Feld 8).

T88 Reifen (LI 88) nur zulässig für Fahrzeuge mit zul. Achslasten bis 1120 kg (Fzg.-Schein, Ziff. 16 bzw. Zulassungsbescheinigung Feld 8).

T91 Reifen (LI 91) nur zulässig für Fahrzeuge mit zul. Achslasten bis 1230 kg (Fzg.-Schein, Ziff. 16 bzw. Zulassungsbescheinigung Feld 8).

T92 Reifen (LI 92) nur zulässig für Fahrzeuge mit zul. Achslasten bis 1260 kg (Fzg.-Schein, Ziff. 16 bzw. Zulassungsbescheinigung Feld 8).

T93 Reifen (LI 93) nur zulässig für Fahrzeuge mit zul. Achslasten bis 1300 kg (Fzg.-Schein, Ziff. 16 bzw. Zulassungsbescheinigung Feld 8).

T94 Reifen (LI 94) nur zulässig für Fahrzeuge mit zul. Achslasten bis 1340 kg (Fzg.-Schein, Ziff. 16 bzw. Zulassungsbescheinigung Feld 8).

T95 Reifen (LI 95) nur zulässig für Fahrzeuge mit zul. Achslasten bis 1380 kg (Fzg.-Schein, Ziff. 16 bzw. Zulassungsbescheinigung Feld 8).

T97 Reifen (LI 97) nur zulässig für Fahrzeuge mit zul. Achslasten bis 1460 kg (Fzg.-Schein, Ziff. 16 bzw. Zulassungsbescheinigung Feld 8).

T99 Reifen (LI 99) nur zulässig für Fahrzeuge mit zul. Achslasten bis 1550 kg (Fzg.-Schein, Ziff. 16 bzw. Zulassungsbescheinigung Feld 8).

V00 Unterschiedliche Reifengrößen auf Vorder- und Hinterachse sind nicht zulässig für Fahrzeugausführungen mit Allradantrieb (z.B. AWD, 4-Matic, Syncro, 4x4,...).

VS0 Bei Verwendung verschiedener Reifengrößen an Vorder- und Hinterachse sind folgende Reifenkombinationen, sofern die Reifengrößen in der Spalte "Reifen" aufgeführt sind, möglich:

	Vorderachse	Hinterachse
Nr. 1	245/35R20	275/30R20
Nr. 2	255/35R20	275/35R20, 285/30R20

Es sind nur Reifen eines Herstellers und Profiltyps zulässig, für die der Reifen- oder Fahrzeughersteller die Eignung für das jeweilige Fahrzeug bestätigt. Die Auflagen und Hinweise gelten achsweise. Diese Bestätigung ist vom Führer des Fahrzeugs mitzuführen.

Prüfort und Prüfdatum

Die Verwendungsprüfung fand am 5. März 2013 in Lamsheim statt.

Prüfergebnis

Aufgrund der durchgeführten Prüfungen bestehen keine technischen Bedenken o.g. Sonderräder unter Beachtung der Auflagen und Hinweise zu verwenden.

Die in diesem Gutachten aufgeführten Fahrzeugtypen entsprechen auch nach der Umrüstung den heute gültigen Vorschriften der StVZO. Das Gutachten verliert seine Gültigkeit, wenn sich entsprechende Bauvorschriften der StVZO ändern oder an den Kraftfahrzeugen Änderungen eintreten, die die Begutachtungspunkte beeinflussen.

Das Gutachten umfasst Blatt 1 bis 8 und gilt für Sonderräder ab Herstellungsdatum November 2011.

Der Technische Dienst Typprüfstelle Fahrzeuge/Fahrzeugteile der TÜV Rheinland Kraftfahrt GmbH, Am Grauen Stein, 51105 Köln ist mit seinem Ingenieurzentrum Technologiezentrum Typprüfstelle, Lamsheim für die angewendeten Prüfverfahren vom Kraftfahrt-Bundesamt entsprechend EG-FGV für das Typgenehmigungsverfahren des KBA unter der Nummer KBA-P 00010-96 benannt.

Lamsheim, 5. März 2013

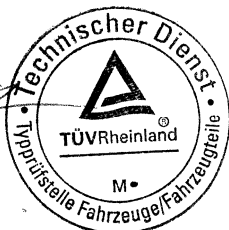
Blauth

00191411.DOC

Prüfgegenstand
HerstellerPKW-Sonderrad 9,5Jx20H2 Typ TE 9520
ATS Leichtmetallräder GmbH

Auftraggeber ATS Leichtmetallräder GmbH
 Bruchstraße 34
 67098 Bad Dürkheim
 QM-Nr.: 49 02 0411009

Prüfgegenstand PKW-Sonderrad
 Modell Temperament
 Typ TE 9520
 Radgröße 9,5Jx20H2
 Zentrierart Mittenzentrierung

Ausführung	Kennzeichnung Rad/ Zentrierring	Lochzahl/ Lochkreis- (mm)/ Mittenloch-ø (mm)	Einpresstiefe (mm)	Radlast (kg)	Abrollumfang (mm)
55.M1	TE 9520.55.M1 / ohne Ring	5/112/66,6	55	1000	2400

Kennzeichnungen

KBA-Nummer 48700
 Herstellerzeichen ATS
 Radtyp und Ausführung TE 9520 (s.o.)
 Radgröße 9,5Jx20H2
 Einpresstiefe ET (s.o.)
 Gießereerkennzeichen ww. UPG; UPP
 Herstellungsdatum Quartal und Jahr

Befestigungsmittel

Nr.	Art der Befestigungsmittel	Bund	Anzugsmoment (Nm)	Schaftlänge (mm)	Artikel-Nr.
S01	Serienschraube M14x1,5	Kugel d=28 mm	150	45	-

Prüfungen

Entsprechend den Kriterien des VdTÜV Merkblattes 751 (in der jeweils gültigen Fassung) wurden an den im Verwendungsbereich aufgeführten Fahrzeugen Anbau-, Freigängigkeits- und Handlingsprüfungen durchgeführt.

Verwendungsbereich

Hersteller Mercedes-Benz
 Spurverbreiterung innerhalb 2%

Handelsbezeichnung Fahrzeug-Typ ABE/EWG-Nr.	kW-Bereich	Reifen	Reifenbezogene Auflagen und Hinweise	Auflagen und Hinweise
GL 350 Bluetec 166 e1*2007/46*0598*...	190	265/50R20	T07	A02 A04 A05 A08 A09 A12 A19 A56 A99 ML8 S01
	190	275/45R20	T06	
	190	275/50R20		
	190	295/45R20		
	190	305/45R20	A01 K2b	
GL-Klasse 164G e1*2001/116*0340*..	155,165	265/50R20	R37 T07 T11 200	A02 A04 A05 A08 A09 A12 A19 A99 S01
	155,165	275/45R20	R37 T10 200	
	155-285	265/50R20	M+S T07 T11 200	
	155-285	275/50R20	A01 K25 200	
	155-285	295/45R20	A01 K25 200	
M-Klasse 164 e1*2001/116*0315*.. - mit Luftfederung	140-285	255/45R20	T01 T05	A02 A04 A05 A08 A09 A12 A19 A99 F38 V20 S01
	140-285	265/45R20		
	140-285	275/40R20		
	140-285	285/40R20	A01 K1b	
M-Klasse 164 e1*2001/116*0315*.. - ohne Luftfederung	140-285	255/45R20	T01 T05	A02 A04 A05 A08 A09 A12 A19 A99 F39 V20 S01
	140-285	265/45R20		
	140-285	275/40R20	A01 K1b	
	140-285	285/40R20	A01 K1c	
M-Klasse 166 e1*2007/46*0598*..	150-225	255/45R20	T01 T05	A02 A04 A05 A08 A09 A12 A19 A56 A99 ML8 S01
	150-225	265/40R20	T00 T04	
	150-225	265/45R20		
	150-225	275/40R20	T02 T06	
	150-225	285/40R20	A01 K2b	
ML 63 AMG 166, 166AMG e1*2007/46*0598*.. e1*2007/46*0826*..	386, 410	255/45R20	A10 A84 M+S T05	A02 A04 A05 A08 A09 A19 A56 A99 S01
	386, 410	265/45R20	A12	
	386, 410	275/40R20	A12 T06	
	386, 410	285/40R20	A12	
R 63 AMG 251, 251AMG e1*2001/116*0341*.. e1*2001/116*0404*..	375	255/45R20	M+S	A02 A04 A05 A08 A09 A12 A19 A99 V20 S01
	375	265/45R20	A01 K1b K2b	
	375	275/40R20	A01 K1c K2b	
	375	285/40R20	A01 K1c K2c	
R-Klasse 251 e1*2001/116*0341*..	140-285	255/45R20		A02 A04 A05 A08 A09 A12 A19 A99 S01
	140-285	265/45R20		
	140-285	275/40R20	A01 K1c K2b	
	140-285	285/40R20	A01 K1c K2c	

Auflagen und Hinweise

200 Das Sonderrad (gepr. Radlast) ist in Verbindung mit dieser Reifengröße nur zulässig bis zu einer zul. Achslast von 2000 kg. Eine erhöhte zulässige Achslast bei Anhängerbetrieb (siehe Ziff. 33 zu Ziff. 16 h bzw. Feld 22 zu Feld 7.1-8.3 in den Fahrzeugpapieren) ist zu beachten.

A01 Der vorschriftsmäßige Zustand des Fahrzeugs ist durch einen amtlich anerkannten Sachverständigen oder Prüfer für den Kraftfahrzeugverkehr oder einen Kraftfahrzeugsachverständigen oder einen Angestellten nach Nummer 4 der Anlage VIIIb zur StVZO auf einem Nachweis entsprechend dem im Beispielkatalog zum §19 StVZO veröffentlichten Muster bescheinigen zu lassen.

A02 Wird eine in diesem Gutachten aufgeführte Reifengröße verwendet, die nicht bereits in den Fahrzeugpapieren (u. a. Fahrzeugschein, Zulassungsbescheinigung I oder COC-Papier) genannt ist, so sind die Angaben über die Reifengröße in den Fahrzeugpapieren (Fahrzeugschein bzw. -brief, Zulassungsbescheinigung I) durch die Zulassungsstelle berichtigen zu lassen. Diese Berichtigung ist dann nicht erforderlich, wenn die ABE des Sonderrades eine Freistellung von der Pflicht zur Berichtigung der Fahrzeugpapiere enthält.

A04 Die mindestens erforderlichen Geschwindigkeitsbereiche und Tragfähigkeiten der zu verwendenden Reifen, mit Ausnahme der M+S-Profile, sind den Fahrzeugpapieren (Fahrzeugbrief und -schein, Zulassungsbescheinigung I) zu entnehmen. Ferner sind nur Reifen eines Reifenherstellers und achsweise eines Profiltyps zulässig. Bei Verwendung unterschiedlicher Profiltypen auf Vorder- und Hinterachse ist die Eignung für das jeweilige Fahrzeug durch den Reifen- oder Fahrzeughersteller zu bestätigen. Diese Bestätigung ist vom Führer des Fahrzeugs mitzuführen.

A05 Das Fahrwerk und die Bremsaggregate müssen, mit Ausnahme der in der entsprechenden Auflage aufgeführten Umrüstmaßnahmen, dem Serienstand entsprechen. Die Zulässigkeit weiterer Veränderungen ist gesondert zu beurteilen.

A08 Wird das serienmäßige Ersatzrad verwendet, soll mit mäßiger Geschwindigkeit und nicht länger als erforderlich gefahren werden. Es müssen die serienmäßigen Befestigungsteile verwendet werden. Bei Fahrzeugen mit Allradantrieb darf nur ein Ersatzrad mit gleicher Reifengröße bzw. gleichem Abrollumfang verwendet werden.

A09 Die Bezieher der Sonderräder sind darauf hinzuweisen, dass der vom Reifenhersteller vorgeschriebene Reifenfülldruck zu beachten ist.

A10 Es dürfen nur feingliedrige Schneeketten an der Hinterachse verwendet werden.

A12 Die Verwendung von Schneeketten ist nicht zulässig.

A19 Es sind nur schlauchlose Reifen und Gummiventile oder Metallschraubventile mit Befestigung von außen zulässig, die den Normen DIN, E.T.R.T.O oder Tire and Rim entsprechen. Die Ventile müssen für die vorgeschriebenen Luftdrücke geeignet sein und dürfen nicht über den Felgenrand hinausragen.

A56 Die Rad/Reifen-Kombination ist nur zulässig an Fahrzeugausführungen mit Allradantrieb (z.B. 4WD, Quattro, Syncro, 4-Matic, 4x4 u. ä.)

A84 Die Vorgaben und Hinweise des Fahrzeugherstellers bezüglich der Verwendung von Winterreifen (M+S-Profil) und Schneeketten sind zu beachten (s. Betriebsanleitung).

A99 Zum Auswuchten der Sonderräder dürfen an der Felgenaußenseite nur Klebegewichte im Felgenbett angebracht werden. Bei der Auswahl und Anbringung der Klebegewichte ist auf einen Abstand von 2 mm zum Bremsattel zu achten.

F38 Rad/Reifenkombination nur zulässig an Fahrzeugausführungen mit Luftfederung.

F39 Rad/Reifenkombination nicht zulässig an Fahrzeugausführungen mit Luftfederung.

K1b Die Radabdeckung an Achse 1 ist durch Ausstellen des Kotflügels oder durch Anbau von dauerhaft befestigten Karosserieteilen im Bereich 0° bis 50° hinter Radmitte herzustellen. Die gesamte Breite der Rad-/Reifenkombination muss, unter Beachtung des maximal möglichen Betriebsmaßes des Reifens (1,04 fache der Nennbreite des Reifens), in dem oben genannten Bereich abgedeckt sein.

K1c Die Radabdeckung an Achse 1 ist durch Ausstellen der Frontschürze und des Kotflügels oder durch Anbau von dauerhaft befestigten Karosserieteilen im Bereich 30° vor bis 50° hinter Radmitte herzustellen. Die gesamte Breite der Rad-/Reifenkombination muss, unter Beachtung des maximal möglichen Betriebsmaßes des Reifens (1,04 fache der Nennbreite des Reifens), in dem oben genannten Bereich abgedeckt sein.

K25 Durch Nacharbeit der Kunststoffinnenkotflügel an der Vorderachse im Bereich des Motorschutzes ist eine ausreichende Freigängigkeit der Rad-/Reifenkombination herzustellen.

K2b Die Radabdeckung an Achse 2 ist durch Ausstellen der Heckschürze und des Kotflügels oder durch Anbau von dauerhaft befestigten Karosserieteilen im Bereich 0° bis 50° hinter Radmitte herzustellen. Die gesamte Breite der Rad-/Reifenkombination muss, unter Beachtung des maximal möglichen Betriebsmaßes des Reifens (1,04 fache der Nennbreite des Reifens), in dem oben genannten Bereich abgedeckt sein.

K2c Die Radabdeckung an Achse 2 ist durch Ausstellen der Heckschürze und des Kotflügels oder durch Anbau von dauerhaft befestigten Karosserieteilen im Bereich 30° vor bis 50° hinter Radmitte herzustellen. Die gesamte Breite der Rad-/Reifenkombination muss, unter Beachtung des maximal möglichen Betriebsmaßes des Reifens (1,04 fache der Nennbreite des Reifens), in dem oben genannten Bereich abgedeckt sein.

M+S Diese Reifengröße ist nur zulässig als M+S-Bereifung.

ML8 Sonderrad nur zulässig für Fahrzeugausführungen mit Bremsscheibendurchmesser von max. 350 mm an Achse 1.

R37 Diese Reifengröße ist nicht geprüft für Fahrzeuge, die serienmäßig ausschließlich mit größeren und/oder breiteren Reifengrößen (u. a. Fahrzeugschein, Zulassungsbescheinigung I, COC-Papier oder Bedienungsanleitung) ausgerüstet sind.

S01 Zur Befestigung der Sonderräder dürfen nur die Serien-Befestigungsmittel Nr. S01 (siehe Seite 1) verwendet werden.

T00 Reifen (LI 100) nur zulässig für Fahrzeuge mit zul. Achslasten bis 1600 kg (Fzg.-Schein, Ziff. 16 bzw. Zulassungsbescheinigung Feld 8).

T01 Reifen (LI 101) nur zulässig für Fahrzeuge mit zul. Achslasten bis 1650 kg (Fzg.-Schein, Ziff. 16 bzw. Zulassungsbescheinigung Feld 8).

T02 Reifen (LI 102) nur zulässig für Fahrzeuge mit zul. Achslasten bis 1700 kg (Fzg.-Schein, Ziff. 16 bzw. Zulassungsbescheinigung Feld 8).

T04 Reifen (LI 104) nur zulässig für Fahrzeuge mit zul. Achslasten bis 1800 kg (Fzg.-Schein, Ziff. 16 bzw. Zulassungsbescheinigung Feld 8).

T05 Reifen (LI 105) nur zulässig für Fahrzeuge mit zul. Achslasten bis 1850 kg (Fzg.-Schein, Ziff. 16 bzw. Zulassungsbescheinigung Feld 8).

T06 Reifen (LI 106) nur zulässig für Fahrzeuge mit zul. Achslasten bis 1900 kg (Fzg.-Schein, Ziff. 16 bzw. Zulassungsbescheinigung Feld 8).

T07 Reifen (LI 107) nur zulässig für Fahrzeuge mit zul. Achslasten bis 1950 kg (Fzg.-Schein, Ziff. 16 bzw. Zulassungsbescheinigung Feld 8).

T10 Reifen (LI 110) nur zulässig für Fahrzeuge mit zul. Achslasten bis 2120 kg (Fzg.-Schein, Ziff. 16 bzw. Zulassungsbescheinigung Feld 8).

T11 Reifen (LI 111) nur zulässig für Fahrzeuge mit zul. Achslasten bis 2180 kg (Fzg.-Schein, Ziff. 16 bzw. Zulassungsbescheinigung Feld 8).

V20 Bei Verwendung verschiedener Reifengrößen an Vorder- und Hinterachse sind folgende Reifenkombinationen, sofern die Reifengrößen in der Spalte "Reifen" aufgeführt sind, möglich:

	Vorderachse	Hinterachse
Nr. 1	225/35R20	255/30R20
Nr. 2	235/30R20	265/25R20, 275/25R20, 285/25R20
Nr. 3	235/45R20	255/40R20
Nr. 4	245/30R20	285/25R20, 295/25R20
Nr. 5	245/35R20	275/30R20, 285/30R20, 295/30R20
Nr. 6	245/40R20	275/35R20, 285/35R20
Nr. 7	245/45R20	275/40R20
Nr. 8	255/30R20	295/25R20, 305/25R20
Nr. 9	255/35R20	285/30R20, 295/30R20
Nr. 10	255/40R20	285/35R20, 295/35R20
Nr. 11	255/45R20	285/40R20
Nr. 12	265/30R20	305/25R20, 325/25R20
Nr. 13	265/35R20	295/30R20, 305/30R20
Nr. 14	265/45R20	295/40R20
Nr. 15	275/35R20	305/30R20
Nr. 16	275/40R20	315/35R20

Es sind nur Reifen eines Herstellers und achsweise eines Profiltyps zulässig, für die der Reifen- oder Fahrzeughersteller die Eignung für das jeweilige Fahrzeug bestätigt. Die Auflagen und Hinweise gelten achsweise. Diese Bestätigung ist vom Führer des Fahrzeugs mitzuführen.

Prüfort und Prüfdatum

Die Verwendungsprüfung fand am 5. März 2013 in Lamsheim statt.

Prüfergebnis

Aufgrund der durchgeführten Prüfungen bestehen keine technischen Bedenken o.g. Sonderräder unter Beachtung der Auflagen und Hinweise zu verwenden.

Die in diesem Gutachten aufgeführten Fahrzeugtypen entsprechen auch nach der Umrüstung den heute gültigen Vorschriften der StVZO. Das Gutachten verliert seine Gültigkeit, wenn sich entsprechende Bauvorschriften der StVZO ändern oder an den Kraftfahrzeugen Änderungen eintreten, die die Begutachtungspunkte beeinflussen.

Das Gutachten umfasst Blatt 1 bis 6 und gilt für Sonderräder ab Herstellungsdatum November 2011.

Der Technische Dienst Typprüfstelle Fahrzeuge/Fahrzeugteile der TÜV Rheinland Kraftfahrt GmbH, Am Grauen Stein, 51105 Köln ist mit seinem Ingenieurzentrum Technologiezentrum Typprüfstelle, Lamsheim für die angewendeten Prüfverfahren vom Kraftfahrt-Bundesamt entsprechend EG-FGV für das Typpengehmigungsverfahren des KBA unter der Nummer KBA-P 00010-96 benannt.

Lamsheim, 5. März 2013

SBC



Blauth

00191412.DOC

Prüfgegenstand
HerstellerPKW-Sonderrad 9,5Jx20H2 Typ TE 9520
ATS Leichtmetallräder GmbH**Auftraggeber** ATS Leichtmetallräder GmbH
Bruchstraße 34
67098 Bad Dürkheim
QM-Nr.: 49 02 0411009**Prüfgegenstand** PKW-Sonderrad
Modell Temperament
Typ TE 9520
Radgröße 9,5Jx20H2
Zentrierart Mittenzentrierung

Ausführung	Kennzeichnung Rad/ Zentrierring	Lochzahl/ Lochkreis- (mm)/ Mittenloch-ø (mm)	Einpresstiefe (mm)	Radlast (kg)	Abrollumfang (mm)
30.Y8	TE 9520.30.Y8 / Ø 75 x Ø 60,1	5/114,3/60,1	30	770	2300

KennzeichnungenKBA-Nummer 48700
Herstellerzeichen ATS
Radtyp und Ausführung TE 9520 (s.o.)
Radgröße 9,5Jx20H2
Einpresstiefe ET (s.o.)
Gießereerkennzeichen ww. UPG; UPP
Herstelldatum Quartal und Jahr**Befestigungsmittel**

Nr.	Art der Befestigungsmittel	Bund	Anzugsmoment (Nm)	Schaftlänge (mm)	Artikel-Nr.
S01	Mutter M12x1,5	Kegel 60°	110	-	Multipack: 281

Prüfungen

Entsprechend den Kriterien des VdTÜV Merkblattes 751 (in der jeweils gültigen Fassung) wurden an den im Verwendungsbereich aufgeführten Fahrzeugen Anbau-, Freigängigkeits- und Handlingsprüfungen durchgeführt.

VerwendungsbereichHersteller Lexus
 Toyota

Spurverbreiterung innerhalb 2%

Handelsbezeichnung Fahrzeug-Typ ABE/EWG-Nr.	kW-Bereich	Reifen	Reifenbezogene Auflagen und Hinweise	Auflagen und Hinweise
Lexus LS 430 F3 e6*98/14*0079*.. e6*2001/116*0079*..	207	245/35R20	K1c K2b K43 K44 T95	A01 A02 A04 A05 A08 A09 A12 A19 A99 K41 K42 S01
	207	255/35R20	K1c K2c K43 K44	
Lexus RX 350, 450h AL1(a), HAL1(a) e6*2001/116*0117*.. e6*2001/116*0118*..	183, 204	255/45R20	K1a K1b K2b	A01 A02 A04 A05 A08 A09 A12 A19 A99 S01
	183, 204	265/45R20	K1c K2b K3b K6e	
Toyota RAV4 XA3 e6*2001/116* 0105*00-08 - mit Radhaus- Verbreiterungen - incl. Facelift 2009	100-130	245/40R20		A02 A04 A05 A08 A09 A12 A19 A99 KMV RDK S01
	100-130	255/35R20		
	100-130	265/35R20	A01 K1a K1b K2b	
	100-130	275/35R20	A01 K1c K2b	
	100-130	275/40R20	A01 K1c K2b K42	

Auflagen und Hinweise

A01 Der vorschriftsmäßige Zustand des Fahrzeugs ist durch einen amtlich anerkannten Sachverständigen oder Prüfer für den Kraftfahrzeugverkehr oder einen Kraftfahrzeugsachverständigen oder einen Angestellten nach Nummer 4 der Anlage VIIIb zur StVZO auf einem Nachweis entsprechend dem im Beispielkatalog zum §19 StVZO veröffentlichten Muster bescheinigen zu lassen.

A02 Wird eine in diesem Gutachten aufgeführte Reifengröße verwendet, die nicht bereits in den Fahrzeugpapieren (u. a. Fahrzeugschein, Zulassungsbescheinigung I oder COC-Papier) genannt ist, so sind die Angaben über die Reifengröße in den Fahrzeugpapieren (Fahrzeugschein bzw. -brief, Zulassungsbescheinigung I) durch die Zulassungsstelle berichtigen zu lassen. Diese Berichtigung ist dann nicht erforderlich, wenn die ABE des Sonderrades eine Freistellung von der Pflicht zur Berichtigung der Fahrzeugpapiere enthält.

A04 Die mindestens erforderlichen Geschwindigkeitsbereiche und Tragfähigkeiten der zu verwendenden Reifen, mit Ausnahme der M+S-Profile, sind den Fahrzeugpapieren (Fahrzeugbrief und -schein, Zulassungsbescheinigung I) zu entnehmen. Ferner sind nur Reifen eines Reifenherstellers und achsweise eines Profiltyps zulässig. Bei Verwendung unterschiedlicher Profiltypen auf Vorder- und Hinterachse ist die Eignung für das jeweilige Fahrzeug durch den Reifen- oder Fahrzeughersteller zu bestätigen. Diese Bestätigung ist vom Führer des Fahrzeugs mitzuführen.

A05 Das Fahrwerk und die Bremsaggregate müssen, mit Ausnahme der in der entsprechenden Auflage aufgeführten Umrüstmaßnahmen, dem Serienstand entsprechen. Die Zulässigkeit weiterer Veränderungen ist gesondert zu beurteilen.

A08 Wird das serienmäßige Ersatzrad verwendet, soll mit mäßiger Geschwindigkeit und nicht länger als erforderlich gefahren werden. Es müssen die serienmäßigen Befestigungsteile verwendet werden. Bei Fahrzeugen mit Allradantrieb darf nur ein Ersatzrad mit gleicher Reifengröße bzw. gleichem Abrollumfang verwendet werden.

A09 Die Bezieher der Sonderräder sind darauf hinzuweisen, dass der vom Reifenhersteller vorgeschriebene Reifenfülldruck zu beachten ist.

A12 Die Verwendung von Schneeketten ist nicht zulässig.

A19 Es sind nur schlauchlose Reifen und Gummiventile oder Metallschraubventile mit Befestigung von außen zulässig, die den Normen DIN, E.T.R.T.O oder Tire and Rim entsprechen. Die Ventile müssen für die vorgeschriebenen Luftdrücke geeignet sein und dürfen nicht über den Felgenrand hinausragen.

A99 Zum Auswuchten der Sonderräder dürfen an der Felgenaußenseite nur Klebegewichte im Felgenbett angebracht werden. Bei der Auswahl und Anbringung der Klebegewichte ist auf einen Abstand von 2 mm zum Bremsattel zu achten.

K1a Die Radabdeckung an Achse 1 ist durch Ausstellen der Frontschürze und des Kotflügels oder durch Anbau von dauerhaft befestigten Karosserieteilen im Bereich 0° bis 30° vor Radmitte herzustellen. Die gesamte Breite der Rad-/Reifenkombination muss, unter Beachtung des maximal möglichen Betriebsmaßes des Reifens (1,04 fache der Nennbreite des Reifens), in dem oben genannten Bereich abgedeckt sein.

K1b Die Radabdeckung an Achse 1 ist durch Ausstellen des Kotflügels oder durch Anbau von dauerhaft befestigten Karosserieteilen im Bereich 0° bis 50° hinter Radmitte herzustellen. Die gesamte Breite der Rad-/Reifenkombination muss, unter Beachtung des maximal möglichen Betriebsmaßes des Reifens (1,04 fache der Nennbreite des Reifens), in dem oben genannten Bereich abgedeckt sein.

K1c Die Radabdeckung an Achse 1 ist durch Ausstellen der Frontschürze und des Kotflügels oder durch Anbau von dauerhaft befestigten Karosserieteilen im Bereich 30° vor bis 50° hinter Radmitte herzustellen. Die gesamte Breite der Rad-/Reifenkombination muss, unter Beachtung des maximal möglichen Betriebsmaßes des Reifens (1,04 fache der Nennbreite des Reifens), in dem oben genannten Bereich abgedeckt sein.

K2b Die Radabdeckung an Achse 2 ist durch Ausstellen der Heckschürze und des Kotflügels oder durch Anbau von dauerhaft befestigten Karosserieteilen im Bereich 0° bis 50° hinter Radmitte herzustellen. Die gesamte Breite der Rad-/Reifenkombination muss, unter Beachtung des maximal möglichen Betriebsmaßes des Reifens (1,04 fache der Nennbreite des Reifens), in dem oben genannten Bereich abgedeckt sein.

K2c Die Radabdeckung an Achse 2 ist durch Ausstellen der Heckschürze und des Kotflügels oder durch Anbau von dauerhaft befestigten Karosserieteilen im Bereich 30° vor bis 50° hinter Radmitte herzustellen. Die gesamte Breite der Rad-/Reifenkombination muss, unter Beachtung des maximal möglichen Betriebsmaßes des Reifens (1,04 fache der Nennbreite des Reifens), in dem oben genannten Bereich abgedeckt sein.

K3b An Achse 1 sind die Schrauben zur Befestigung der Radhausinnenverkleidung an den Radhausausschnittkanten (über Radmitte) zu entfernen und die Befestigungslasche vollständig nach oben zu biegen. Die Radhausinnenverkleidungen sind anschließend dauerhaft neu zu befestigen.

K41 An Achse 1 ist durch Nacharbeiten der Radhausausschnittkanten eine ausreichende Freigängigkeit der Rad-Reifenkombination herzustellen.

K42 An Achse 2 ist durch Nacharbeiten der Radhausausschnittkanten eine ausreichende Freigängigkeit der Rad-Reifenkombination herzustellen.

K43 An Achse 1 ist durch Aufweiten der Kotflügel bzw. inneren Seitenteile eine ausreichende Freigängigkeit der Rad-Reifen-Kombination herzustellen.

K44 An Achse 2 ist durch Aufweiten der Kotflügel bzw. inneren Seitenteile eine ausreichende Freigängigkeit der Rad-Reifenkombination herzustellen.

K6e An Achse 2 sind die Radhausausschnittkanten im Bereich 300 mm vor bis 100 mm vor Radmitte vollständig umzulegen.

KMV Betrifft nur Fahrzeugvarianten mit serienmäßigen Kunststoffverbreiterungen bzw. Kotflügelverbreiterungen (Radlaufleisten).

RDK Die Bezieher der Sonderräder sind darauf hinzuweisen, dass, wenn vorhanden, das serienmäßige RDK- bzw. RDC-System (Elektronisches Reifendruck-Kontrollsystem) in Verbindung mit den Sonderrädern ggf. nicht mehr funktionsfähig ist. Dieses System ist dann durch einen Fach-Händler zu deaktivieren oder durch ein geeignetes Reifendruck-Kontrollsystem, wenn möglich, zu ersetzen.

S01 Zur Befestigung der Sonderräder dürfen nur die mitgelieferten Befestigungsmittel Nr. S01 (siehe Seite 1) verwendet werden.

T95 Reifen (LI 95) nur zulässig für Fahrzeuge mit zul. Achslasten bis 1380 kg (Fzg.-Schein, Ziff. 16 bzw. Zulassungsbescheinigung Feld 8).

Prüfort und Prüfdatum

Die Verwendungsprüfung fand am 5. März 2013 in Lamsheim statt.

Prüfergebnis

Aufgrund der durchgeführten Prüfungen bestehen keine technischen Bedenken o.g. Sonderräder unter Beachtung der Auflagen und Hinweise zu verwenden.

Die in diesem Gutachten aufgeführten Fahrzeugtypen entsprechen auch nach der Umrüstung den heute gültigen Vorschriften der StVZO. Das Gutachten verliert seine Gültigkeit, wenn sich entsprechende Bauvorschriften der StVZO ändern oder an den Kraftfahrzeugen Änderungen eintreten, die die Begutachtungspunkte beeinflussen.

Das Gutachten umfasst Blatt 1 bis 4 und gilt für Sonderräder ab Herstellungsdatum November 2011.

Der Technische Dienst Typprüfstelle Fahrzeuge/Fahrzeugteile der TÜV Rheinland Kraftfahrt GmbH, Am Grauen Stein, 51105 Köln ist mit seinem Ingenieurzentrum Technologiezentrum Typprüfstelle, Lamsheim für die angewendeten Prüfverfahren vom Kraftfahrt-Bundesamt entsprechend EG-FGV für das Typgenehmigungsverfahren des KBA unter der Nummer KBA-P 00010-96 benannt.

Lamsheim, 5. März 2013

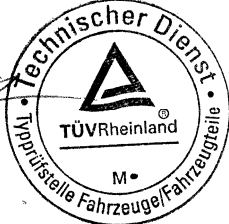
Blauth

00191413.DOC

Prüfgegenstand
HerstellerPKW-Sonderrad 9,5Jx20H2 Typ TE 9520
ATS Leichtmetallräder GmbH

Auftraggeber ATS Leichtmetallräder GmbH
 Bruchstraße 34
 67098 Bad Dürkheim
 QM-Nr.: 49 02 0411009

Prüfgegenstand PKW-Sonderrad
 Modell Temperament
 Typ TE 9520
 Radgröße 9,5Jx20H2
 Zentrierart Mittenzentrierung

Ausführung	Kennzeichnung Rad/ Zentrierring	Lochzahl/ Lochkreis- (mm)/ Mittenloch-ø (mm)	Einpresstiefe (mm)	Radlast (kg)	Abrollumfang (mm)
30.Y8	TE 9520.30.Y8 / Ø 75 x Ø 66,1	5/114,3/66,1	30	770	2300

Kennzeichnungen

KBA-Nummer 48700
 Herstellerzeichen ATS
 Radtyp und Ausführung TE 9520 (s.o.)
 Radgröße 9,5Jx20H2
 Einpresstiefe ET (s.o.)
 Gießereerkennzeichen ww. UPG; UPP
 Herstelldatum Quartal und Jahr

Befestigungsmittel

Nr.	Art der Befestigungsmittel	Bund	Anzugsmoment (Nm)	Schaftlänge (mm)	Artikel-Nr.
S01	Mutter M12x1,25	Kegel 60°	110	-	Multipack: 285

Prüfungen

Entsprechend den Kriterien des VdTÜV Merkblattes 751 (in der jeweils gültigen Fassung) wurden an den im Verwendungsbereich aufgeführten Fahrzeugen Anbau-, Freigängigkeits- und Handlingsprüfungen durchgeführt.

Verwendungsbereich

Hersteller Infiniti
 Nissan

Spurverbreiterung innerhalb 2%

Handelsbezeichnung Fahrzeug-Typ ABE/EWG-Nr.	kW-Bereich	Reifen	Reifenbezogene Auflagen und Hinweise	Auflagen und Hinweise
Infiniti M Y51 e13*2007/46*1105*..	175, 235	245/35R20	K1c T91 T95	A01 A02 A04 A05 A08 A09 A12 A19 A58 A99 L06 Lim V20 Y62 S01
	175, 235	245/40R20	K1c	
	175, 235	255/35R20	K1c T93 T97	
	175, 235	265/35R20	K1c K2b K5d	
	175, 235	275/35R20	K1c K2c K5d	
	175, 235	285/30R20	K2c K4h K4i K6g K6i K8h R03	
	175, 235	285/35R20	K2c K4h K4i K6g K6i K8h R03	
Nissan X-Trail T30 e1*98/14*0166*..	84-121	245/35R20	K1c K2c LK6	A01 A02 A04 A05 A08 A09 A12 A19 A99 S01
	84-121	255/35R20	K1c K2c K42 LK6	

Auflagen und Hinweise

A01 Der vorschriftsmäßige Zustand des Fahrzeugs ist durch einen amtlich anerkannten Sachverständigen oder Prüfer für den Kraftfahrzeugverkehr oder einen Kraftfahrzeugsachverständigen oder einen Angestellten nach Nummer 4 der Anlage VIIIb zur StVZO auf einem Nachweis entsprechend dem im Beispielpublikum zum §19 StVZO veröffentlichten Muster bescheinigen zu lassen.

A02 Wird eine in diesem Gutachten aufgeführte Reifengröße verwendet, die nicht bereits in den Fahrzeugpapieren (u. a. Fahrzeugschein, Zulassungsbescheinigung I oder COC-Papier) genannt ist, so sind die Angaben über die Reifengröße in den Fahrzeugpapieren (Fahrzeugschein bzw. -brief, Zulassungsbescheinigung I) durch die Zulassungsstelle berichtigen zu lassen. Diese Berichtigung ist dann nicht erforderlich, wenn die ABE des Sonderrades eine Freistellung von der Pflicht zur Berichtigung der Fahrzeugpapiere enthält.

A04 Die mindestens erforderlichen Geschwindigkeitsbereiche und Tragfähigkeiten der zu verwendenden Reifen, mit Ausnahme der M+S-Profile, sind den Fahrzeugpapieren (Fahrzeugbrief und -schein, Zulassungsbescheinigung I) zu entnehmen. Ferner sind nur Reifen eines Reifenherstellers und achsweise eines Profiltyps zulässig. Bei Verwendung unterschiedlicher Profiltypen auf Vorder- und Hinterachse ist die Eignung für das jeweilige Fahrzeug durch den Reifen- oder Fahrzeughersteller zu bestätigen. Diese Bestätigung ist vom Führer des Fahrzeugs mitzuführen.

A05 Das Fahrwerk und die Bremsaggregate müssen, mit Ausnahme der in der entsprechenden Auflage aufgeführten Umrüstmaßnahmen, dem Serienstand entsprechen. Die Zulässigkeit weiterer Veränderungen ist gesondert zu beurteilen.

A08 Wird das serienmäßige Ersatzrad verwendet, soll mit mäßiger Geschwindigkeit und nicht länger als erforderlich gefahren werden. Es müssen die serienmäßigen Befestigungsteile verwendet werden. Bei Fahrzeugen mit Allradantrieb darf nur ein Ersatzrad mit gleicher Reifengröße bzw. gleichem Abrollumfang verwendet werden.

A09 Die Bezieher der Sonderräder sind darauf hinzuweisen, dass der vom Reifenhersteller vorgeschriebene Reifenfülldruck zu beachten ist.

A12 Die Verwendung von Schneeketten ist nicht zulässig.

A19 Es sind nur schlauchlose Reifen und Gummiventile oder Metallschraubventile mit Befestigung von außen zulässig, die den Normen DIN, E.T.R.T.O oder Tire and Rim entsprechen. Die Ventile müssen für die vorgeschriebenen Luftdrücke geeignet sein und dürfen nicht über den Felgenrand hinausragen.

A58 Rad-Reifen-Kombination(en) nicht zulässig an Fahrzeugen mit Allradantrieb.

A99 Zum Auswuchten der Sonderräder dürfen an der Felgenaußenseite nur Klebegewichte im Felgenbett angebracht werden. Bei der Auswahl und Anbringung der Klebegewichte ist auf einen Abstand von 2 mm zum Bremsattel zu achten.

K1c Die Radabdeckung an Achse 1 ist durch Ausstellen der Frontschürze und des Kotflügels oder durch Anbau von dauerhaft befestigten Karosserieteilen im Bereich 30° vor bis 50° hinter Radmitte herzustellen. Die gesamte Breite der Rad-/Reifenkombination muss, unter Beachtung des maximal möglichen Betriebsmaßes des Reifens (1,04 fache der Nennbreite des Reifens), in dem oben genannten Bereich abgedeckt sein.

K2b Die Radabdeckung an Achse 2 ist durch Ausstellen der Heckschürze und des Kotflügels oder durch Anbau von dauerhaft befestigten Karosserieteilen im Bereich 0° bis 50° hinter Radmitte herzustellen. Die gesamte Breite der Rad-/Reifenkombination muss, unter Beachtung des maximal möglichen Betriebsmaßes des Reifens (1,04 fache der Nennbreite des Reifens), in dem oben genannten Bereich abgedeckt sein.

K2c Die Radabdeckung an Achse 2 ist durch Ausstellen der Heckschürze und des Kotflügels oder durch Anbau von dauerhaft befestigten Karosserieteilen im Bereich 30° vor bis 50° hinter Radmitte herzustellen. Die gesamte Breite der Rad-/Reifenkombination muss, unter Beachtung des maximal möglichen Betriebsmaßes des Reifens (1,04 fache der Nennbreite des Reifens), in dem oben genannten Bereich abgedeckt sein.

K42 An Achse 2 ist durch Nacharbeiten der Radhausausschnittkanten eine ausreichende Freigängigkeit der Rad-Reifenkombination herzustellen.

K4h An Achse 2 ist die Radhausinnenverkleidung am Übergang von der Radhausausschnittkante zur Heckschürze auszuschneiden bzw. um 5 mm zu kürzen.

K4i An Achse 2 ist die Radhausinnenverkleidung an der Radhausausschnittkante auszuschneiden bzw. um 5 mm zu kürzen und anschließend dauerhaft neu zu befestigen.

K5d An Achse 1 sind die Radhausausschnittkanten im Bereich 200 mm vor bis 200 mm hinter Radmitte vollständig umzulegen.

K6g An Achse 2 ist die Befestigungslasche der Heckschürze am Übergang zur Radhausausschnittkante um 5 mm zu kürzen oder um das gleiche Maß nach hinten/oben zu biegen.

K6i An Achse 2 sind die in das Radhaus ragenden Kanten der Heckschürze auf einer Länge von 100 mm bis auf die Innenkontur des umgelegten Radlaufes folgend zu kürzen.

K8h An Achse 2 sind die Radhausausschnittkanten im Bereich 300 mm vor bis 200 mm hinter Radmitte um 5 mm aufzuweiten.

L06 Diese Rad/Reifen-Kombination(en) ist (sind) zulässig an Fahrzeugausführungen mit und ohne Allradlenkung (4WS).

LK6 An Achse 1 ist durch Begrenzen des Lenkeinschlages oder durch Nacharbeit der Radhausinnenkotflügel bzw. der Kunststoffeinsätze im Bereich der Radinnenseite eine ausreichende Freigängigkeit der Rad-Reifenkombination herzustellen.

Lim Die Rad/Reifen-Kombination ist zulässig für Fahrzeugausführungen der Aufbauart Limousine.

R03 Diese Reifengröße ist nur an Achse 2 zulässig.

S01 Zur Befestigung der Sonderräder dürfen nur die mitgelieferten Befestigungsmittel Nr. S01 (siehe Seite 1) verwendet werden.

T91 Reifen (LI 91) nur zulässig für Fahrzeuge mit zul. Achslasten bis 1230 kg (Fzg.-Schein, Ziff. 16 bzw. Zulassungsbescheinigung Feld 8).

T93 Reifen (LI 93) nur zulässig für Fahrzeuge mit zul. Achslasten bis 1300 kg (Fzg.-Schein, Ziff. 16 bzw. Zulassungsbescheinigung Feld 8).

T95 Reifen (LI 95) nur zulässig für Fahrzeuge mit zul. Achslasten bis 1380 kg (Fzg.-Schein, Ziff. 16 bzw. Zulassungsbescheinigung Feld 8).

T97 Reifen (LI 97) nur zulässig für Fahrzeuge mit zul. Achslasten bis 1460 kg (Fzg.-Schein, Ziff. 16 bzw. Zulassungsbescheinigung Feld 8).

V20 Bei Verwendung verschiedener Reifengrößen an Vorder- und Hinterachse sind folgende Reifenkombinationen, sofern die Reifengrößen in der Spalte "Reifen" aufgeführt sind, möglich:

	Vorderachse	Hinterachse
Nr. 1	225/35R20	255/30R20
Nr. 2	235/30R20	265/25R20, 275/25R20, 285/25R20
Nr. 3	235/45R20	255/40R20
Nr. 4	245/30R20	285/25R20, 295/25R20
Nr. 5	245/35R20	275/30R20, 285/30R20, 295/30R20
Nr. 6	245/40R20	275/35R20, 285/35R20
Nr. 7	245/45R20	275/40R20
Nr. 8	255/30R20	295/25R20, 305/25R20
Nr. 9	255/35R20	285/30R20, 295/30R20
Nr. 10	255/40R20	285/35R20, 295/35R20
Nr. 11	255/45R20	285/40R20
Nr. 12	265/30R20	305/25R20, 325/25R20
Nr. 13	265/35R20	295/30R20, 305/30R20
Nr. 14	265/45R20	295/40R20
Nr. 15	275/35R20	305/30R20
Nr. 16	275/40R20	315/35R20

Es sind nur Reifen eines Herstellers und achsweise eines Profiltyps zulässig, für die der Reifen- oder Fahrzeughersteller die Eignung für das jeweilige Fahrzeug bestätigt. Die Auflagen und Hinweise gelten achsweise. Diese Bestätigung ist vom Führer des Fahrzeugs mitzuführen.

Y62 Aufgrund fehlender Freigängigkeit zur Bremsanlage sind die Sonderräder nicht zulässig an Fahrzeugen mit Bremsscheibendurchmesser 320 mm an Achse 1.

Prüfort und Prüfdatum

Die Verwendungsprüfung fand am 5. März 2013 in Lamsheim statt.

Prüfergebnis

Aufgrund der durchgeführten Prüfungen bestehen keine technischen Bedenken o.g. Sonderräder unter Beachtung der Auflagen und Hinweise zu verwenden.

Die in diesem Gutachten aufgeführten Fahrzeugtypen entsprechen auch nach der Umrüstung den heute gültigen Vorschriften der StVZO. Das Gutachten verliert seine Gültigkeit, wenn sich entsprechende Bauvorschriften der StVZO ändern oder an den Kraftfahrzeugen Änderungen eintreten, die die Begutachtungspunkte beeinflussen.

Das Gutachten umfasst Blatt 1 bis 5 und gilt für Sonderräder ab Herstellungsdatum November 2011.

Der Technische Dienst Typprüfstelle Fahrzeuge/Fahrzeugteile der TÜV Rheinland Kraftfahrt GmbH, Am Grauen Stein, 51105 Köln ist mit seinem Ingenieurzentrum Technologiezentrum Typprüfstelle, Lamsheim für die angewendeten Prüfverfahren vom Kraftfahrt-Bundesamt entsprechend EG-FGV für das Typpengehmigungsverfahren des KBA unter der Nummer KBA-P 00010-96 benannt.

Lamsheim, 5. März 2013

SBC

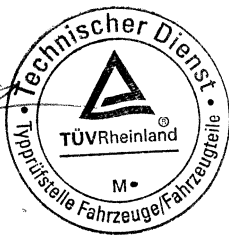

Blauth

00191414.DOC

Prüfgegenstand
HerstellerPKW-Sonderrad 9,5Jx20H2 Typ TE 9520
ATS Leichtmetallräder GmbH

Auftraggeber ATS Leichtmetallräder GmbH
 Bruchstraße 34
 67098 Bad Dürkheim
 QM-Nr.: 49 02 0411009

Prüfgegenstand PKW-Sonderrad
 Modell Temperament
 Typ TE 9520
 Radgröße 9,5Jx20H2
 Zentrierart Mittenzentrierung

Ausführung	Kennzeichnung Rad/ Zentrierring	Lochzahl/ Lochkreis- (mm)/ Mittenloch-ø (mm)	Einpresstiefe (mm)	Radlast (kg)	Abrollumfang (mm)
30.Y8	TE 9520.30.Y8 / Ø 75 x Ø 67,1	5/114,3/67,1	30	770	2300

Kennzeichnungen

KBA-Nummer 48700
 Herstellerzeichen ATS
 Radtyp und Ausführung TE 9520 (s.o.)
 Radgröße 9,5Jx20H2
 Einpresstiefe ET (s.o.)
 Gießereerkennzeichen ww. UPG; UPP
 Herstelldatum Quartal und Jahr

Befestigungsmittel

Nr.	Art der Befestigungsmittel	Bund	Anzugsmoment (Nm)	Schaftlänge (mm)	Artikel-Nr.
S01	Mutter M12x1,5	Kegel 60°	110	-	Multipack: 280

Prüfungen

Entsprechend den Kriterien des VdTÜV Merkblattes 751 (in der jeweils gültigen Fassung) wurden an den im Verwendungsbereich aufgeführten Fahrzeugen Anbau-, Freigängigkeits- und Handlingsprüfungen durchgeführt.

Verwendungsbereich

Hersteller Kia
 Spurverbreiterung innerhalb 2%

Handelsbezeichnung Fahrzeug-Typ ABE/EWG-Nr.	kW-Bereich	Reifen	Reifenbezogene Auflagen und Hinweise	Auflagen und Hinweise
Kia Sorento (II) XM, XMG e11*2001/116*0358*..; e11*2007/46*0141*..; e13*2007/46*1098*..	110-145	245/45R20	K1a K2b R70	A01 A02 A04 A05 A08 A09 A12 A19 A57 A99 S01
	110-145	255/40R20	K1c K2b	
	110-145	255/45R20	K1c K2b	

Auflagen und Hinweise

A01 Der vorschriftsmäßige Zustand des Fahrzeugs ist durch einen amtlich anerkannten Sachverständigen oder Prüfer für den Kraftfahrzeugverkehr oder einen Kraftfahrzeugsachverständigen oder einen Angestellten nach Nummer 4 der Anlage VIIIb zur StVZO auf einem Nachweis entsprechend dem im Beispielkatalog zum §19 StVZO veröffentlichten Muster bescheinigen zu lassen.

A02 Wird eine in diesem Gutachten aufgeführte Reifengröße verwendet, die nicht bereits in den Fahrzeugpapieren (u. a. Fahrzeugschein, Zulassungsbescheinigung I oder COC-Papier) genannt ist, so sind die Angaben über die Reifengröße in den Fahrzeugpapieren (Fahrzeugschein bzw. -brief, Zulassungsbescheinigung I) durch die Zulassungsstelle berichtigen zu lassen. Diese Berichtigung ist dann nicht erforderlich, wenn die ABE des Sonderrades eine Freistellung von der Pflicht zur Berichtigung der Fahrzeugpapiere enthält.

A04 Die mindestens erforderlichen Geschwindigkeitsbereiche und Tragfähigkeiten der zu verwendenden Reifen, mit Ausnahme der M+S-Profilen, sind den Fahrzeugpapieren (Fahrzeugbrief und -schein, Zulassungsbescheinigung I) zu entnehmen. Ferner sind nur Reifen eines Reifenherstellers und achsweise eines Profiltyps zulässig. Bei Verwendung unterschiedlicher Profiltypen auf Vorder- und Hinterachse ist die Eignung für das jeweilige Fahrzeug durch den Reifen- oder Fahrzeughersteller zu bestätigen. Diese Bestätigung ist vom Führer des Fahrzeugs mitzuführen.

A05 Das Fahrwerk und die Bremsaggregate müssen, mit Ausnahme der in der entsprechenden Auflage aufgeführten Umrüstmaßnahmen, dem Serienstand entsprechen. Die Zulässigkeit weiterer Veränderungen ist gesondert zu beurteilen.

A08 Wird das serienmäßige Ersatzrad verwendet, soll mit mäßiger Geschwindigkeit und nicht länger als erforderlich gefahren werden. Es müssen die serienmäßigen Befestigungsteile verwendet werden. Bei Fahrzeugen mit Allradantrieb darf nur ein Ersatzrad mit gleicher Reifengröße bzw. gleichem Abrollumfang verwendet werden.

A09 Die Bezieher der Sonderräder sind darauf hinzuweisen, dass der vom Reifenhersteller vorgeschriebene Reifenfülldruck zu beachten ist.

A12 Die Verwendung von Schneeketten ist nicht zulässig.

A19 Es sind nur schlauchlose Reifen und Gummiventile oder Metallschraubventile mit Befestigung von außen zulässig, die den Normen DIN, E.T.R.T.O oder Tire and Rim entsprechen. Die Ventile müssen für die vorgeschriebenen Luftdrücke geeignet sein und dürfen nicht über den Felgenrand hinausragen.

A57 Diese Rad/Reifen-Kombination(en) ist (sind) zulässig an Fahrzeugausführungen mit Front bzw. Heck-Antrieb und Allradantrieb (z.B. 2WD, 4WD, Quattro, Syncro, 4-Matic, 4x4 u. ä.)

A99 Zum Auswuchten der Sonderräder dürfen an der Felgenaußenseite nur Klebegewichte im Felgenbett angebracht werden. Bei der Auswahl und Anbringung der Klebegewichte ist auf einen Abstand von 2 mm zum Bremsattel zu achten.

K1a Die Radabdeckung an Achse 1 ist durch Ausstellen der Frontschürze und des Kotflügels oder durch Anbau von dauerhaft befestigten Karosserieteilen im Bereich 0° bis 30° vor Radmitte herzustellen. Die gesamte Breite der Rad-/Reifenkombination muss, unter Beachtung des maximal möglichen Betriebsmaßes des Reifens (1,04 fache der Nennbreite des Reifens), in dem oben genannten Bereich abgedeckt sein.

K1c Die Radabdeckung an Achse 1 ist durch Ausstellen der Frontschürze und des Kotflügels oder durch Anbau von dauerhaft befestigten Karosserieteilen im Bereich 30° vor bis 50° hinter Radmitte herzustellen. Die gesamte Breite der Rad-/Reifenkombination muss, unter Beachtung des maximal möglichen Betriebsmaßes des Reifens (1,04 fache der Nennbreite des Reifens), in dem oben genannten Bereich abgedeckt sein.

K2b Die Radabdeckung an Achse 2 ist durch Ausstellen der Heckschürze und des Kotflügels oder durch Anbau von dauerhaft befestigten Karosserieteilen im Bereich 0° bis 50° hinter Radmitte herzustellen. Die gesamte Breite der Rad-/Reifenkombination muss, unter Beachtung des maximal möglichen Betriebsmaßes des Reifens (1,04 fache der Nennbreite des Reifens), in dem oben genannten Bereich abgedeckt sein.

R70 Für das Fahrzeug ist die Reifengröße auf der im Gutachten genannten Radgröße durch den Reifenhersteller zu bestätigen. Diese Bestätigung ist vom Führer des Fahrzeugs mitzuführen.

S01 Zur Befestigung der Sonderräder dürfen nur die mitgelieferten Befestigungsmittel Nr. S01 (siehe Seite 1) verwendet werden.

Prüfort und Prüfdatum

Die Verwendungsprüfung fand am 5. März 2013 in Lamsheim statt.

Prüfergebnis

Aufgrund der durchgeführten Prüfungen bestehen keine technischen Bedenken o.g. Sonderräder unter Beachtung der Auflagen und Hinweise zu verwenden.

Die in diesem Gutachten aufgeführten Fahrzeugtypen entsprechen auch nach der Umrüstung den heute gültigen Vorschriften der StVZO. Das Gutachten verliert seine Gültigkeit, wenn sich entsprechende Bauvorschriften der StVZO ändern oder an den Kraftfahrzeugen Änderungen eintreten, die die Begutachtungspunkte beeinflussen.

Das Gutachten umfasst Blatt 1 bis 4 und gilt für Sonderräder ab Herstellungsdatum November 2011.

Der Technische Dienst Typprüfstelle Fahrzeuge/Fahrzeugteile der TÜV Rheinland Kraftfahrt GmbH, Am Grauen Stein, 51105 Köln ist mit seinem Ingenieurzentrum Technologiezentrum Typprüfstelle, Lamsheim für die angewendeten Prüfverfahren vom Kraftfahrt-Bundesamt entsprechend EG-FGV für das Typpengehmigungsverfahren des KBA unter der Nummer KBA-P 00010-96 benannt.

Lamsheim, 5. März 2013

SBC

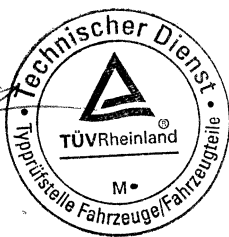

Blauth

00191415.DOC

Prüfgegenstand
HerstellerPKW-Sonderrad 9,5Jx20H2 Typ TE 9520
ATS Leichtmetallräder GmbH

Auftraggeber ATS Leichtmetallräder GmbH
 Bruchstraße 34
 67098 Bad Dürkheim
 QM-Nr.: 49 02 0411009

Prüfgegenstand PKW-Sonderrad
 Modell Temperament
 Typ TE 9520
 Radgröße 9,5Jx20H2
 Zentrierart Mittenzentrierung

Ausführung	Kennzeichnung Rad/ Zentrierring	Lochzahl/ Lochkreis- (mm)/ Mittenloch-ø (mm)	Einpresstiefe (mm)	Radlast (kg)	Abrollumfang (mm)
42.U4	TE 9520.42.U4 / ohne Ring	5/120/65,1	42	1025	2350

Kennzeichnungen

KBA-Nummer 48700
 Herstellerzeichen ATS
 Radtyp und Ausführung TE 9520 (s.o.)
 Radgröße 9,5Jx20H2
 Einpresstiefe ET (s.o.)
 Gießereerkennzeichen ww. UPG; UPP
 Herstellungsdatum Quartal und Jahr

Befestigungsmittel

Nr.	Art der Befestigungsmittel	Bund	Anzugsmoment (Nm)	Schaftlänge (mm)	Artikel-Nr.
S01	Serienschraube M14x1,5	Kugel D=27,8	180	36	-
S02	Serienschraube M14x1,5	Kugel D=27,8	160	36	-

Prüfungen

Entsprechend den Kriterien des VdTÜV Merkblattes 751 (in der jeweils gültigen Fassung) wurden an den im Verwendungsbereich aufgeführten Fahrzeugen Anbau-, Freigängigkeits- und Handlingsprüfungen durchgeführt.

Verwendungsbereich

Hersteller Volkswagen
 Spurverbreiterung innerhalb 2%

Handelsbezeichnung Fahrzeug-Typ ABE/EWG-Nr.	kW-Bereich	Reifen	Reifenbezogene Auflagen und Hinweise	Auflagen und Hinweise
VW Amarok 2H, 2HS2 e1*2007/46*0356*..; e1*2007/46*0750*.. - Pickup - mit Verbreiterung	90-132	255/45R20	T01 T05	A02 A04 A05
	90-132	255/50R20	A01 K2b R70	A07 A08 A09
	90-132	265/45R20	T04 T08	A12 A19 A57
	90-132	275/45R20	A01 K2b	A99 KMV S01
VW Amarok 2H, 2HS2 e1*2007/46*0356*..; e1*2007/46*0750*.. - Pickup - ohne Verbreiterung	90-132	255/45R20	K1c K2c T01 T05	A01 A02 A04
	90-132	265/45R20	K1c K2c T04 T08	A05 A07 A08 A09 A12 A19 A57 A99 KOV S01
VW Touareg R5 7L e1*2001/116*0203*..	120,128	265/45R20	K1c K2c	A01 A02 A04
	120,128	275/40R20	K1c K2c T02 T06	A05 A07 A08
	120,128	285/40R20	K1c K2c	A09 A12 A19 A99 S02

Auflagen und Hinweise

A01 Der vorschriftsmäßige Zustand des Fahrzeugs ist durch einen amtlich anerkannten Sachverständigen oder Prüfer für den Kraftfahrzeugverkehr oder einen Kraftfahrzeugsachverständigen oder einen Angestellten nach Nummer 4 der Anlage VIIIb zur StVZO auf einem Nachweis entsprechend dem im Beispielkatalog zum §19 StVZO veröffentlichten Muster bescheinigen zu lassen.

A02 Wird eine in diesem Gutachten aufgeführte Reifengröße verwendet, die nicht bereits in den Fahrzeugpapieren (u. a. Fahrzeugschein, Zulassungsbescheinigung I oder COC-Papier) genannt ist, so sind die Angaben über die Reifengröße in den Fahrzeugpapieren (Fahrzeugschein bzw. -brief, Zulassungsbescheinigung I) durch die Zulassungsstelle berichtigen zu lassen. Diese Berichtigung ist dann nicht erforderlich, wenn die ABE des Sonderrades eine Freistellung von der Pflicht zur Berichtigung der Fahrzeugpapiere enthält.

A04 Die mindestens erforderlichen Geschwindigkeitsbereiche und Tragfähigkeiten der zu verwendenden Reifen, mit Ausnahme der M+S-Profile, sind den Fahrzeugpapieren (Fahrzeugbrief und -schein, Zulassungsbescheinigung I) zu entnehmen. Ferner sind nur Reifen eines Reifenherstellers und achsweise eines Profiltyps zulässig. Bei Verwendung unterschiedlicher Profiltypen auf Vorder- und Hinterachse ist die Eignung für das jeweilige Fahrzeug durch den Reifen- oder Fahrzeughersteller zu bestätigen. Diese Bestätigung ist vom Führer des Fahrzeugs mitzuführen.

A05 Das Fahrwerk und die Bremsaggregate müssen, mit Ausnahme der in der entsprechenden Auflage aufgeführten Umrüstmaßnahmen, dem Serienstand entsprechen. Die Zulässigkeit weiterer Veränderungen ist gesondert zu beurteilen.

A07 Zur Befestigung der Sonderräder dürfen nur die Serien-Radschrauben bzw. die Serien-Radmuttern verwendet werden, die in der Tabelle "Befestigungsmittel" (Seite 1) aufgeführt sind.

A08 Wird das serienmäßige Ersatzrad verwendet, soll mit mäßiger Geschwindigkeit und nicht länger als erforderlich gefahren werden. Es müssen die serienmäßigen Befestigungsteile verwendet werden. Bei Fahrzeugen mit Allradantrieb darf nur ein Ersatzrad mit gleicher Reifengröße bzw. gleichem Abrollumfang verwendet werden.

A09 Die Bezieher der Sonderräder sind darauf hinzuweisen, dass der vom Reifenhersteller vorgeschriebene Reifenfülldruck zu beachten ist.

A12 Die Verwendung von Schneeketten ist nicht zulässig.

A19 Es sind nur schlauchlose Reifen und Gummiventile oder Metallschraubventile mit Befestigung von außen zulässig, die den Normen DIN, E.T.R.T.O oder Tire and Rim entsprechen. Die Ventile müssen für die vorgeschriebenen Luftdrücke geeignet sein und dürfen nicht über den Felgenrand hinausragen.

A57 Diese Rad/Reifen-Kombination(en) ist (sind) zulässig an Fahrzeugausführungen mit Front bzw. Heck-Antrieb und Allradantrieb (z.B. 2WD, 4WD, Quattro, Syncro, 4-Matic, 4x4 u. ä.)

A99 Zum Auswuchten der Sonderräder dürfen an der Felgenaußenseite nur Klebegewichte im Felgenbett angebracht werden. Bei der Auswahl und Anbringung der Klebegewichte ist auf einen Abstand von 2 mm zum Bremssattel zu achten.

K1c Die Radabdeckung an Achse 1 ist durch Ausstellen der Frontschürze und des Kotflügels oder durch Anbau von dauerhaft befestigten Karosserieteilen im Bereich 30° vor bis 50° hinter Radmitte herzustellen. Die gesamte Breite der Rad-/Reifenkombination muss, unter Beachtung des maximal möglichen Betriebsmaßes des Reifens (1,04 fache der Nennbreite des Reifens), in dem oben genannten Bereich abgedeckt sein.

K2b Die Radabdeckung an Achse 2 ist durch Ausstellen der Heckschürze und des Kotflügels oder durch Anbau von dauerhaft befestigten Karosserieteilen im Bereich 0° bis 50° hinter Radmitte herzustellen. Die gesamte Breite der Rad-/Reifenkombination muss, unter Beachtung des maximal möglichen Betriebsmaßes des Reifens (1,04 fache der Nennbreite des Reifens), in dem oben genannten Bereich abgedeckt sein.

K2c Die Radabdeckung an Achse 2 ist durch Ausstellen der Heckschürze und des Kotflügels oder durch Anbau von dauerhaft befestigten Karosserieteilen im Bereich 30° vor bis 50° hinter Radmitte herzustellen. Die gesamte Breite der Rad-/Reifenkombination muss, unter Beachtung des maximal möglichen Betriebsmaßes des Reifens (1,04 fache der Nennbreite des Reifens), in dem oben genannten Bereich abgedeckt sein.

KMV Betrifft nur Fahrzeugvarianten mit serienmäßigen Kunststoffverbreiterungen bzw. Kotflügelverbreiterungen (Radlaufleisten).

KOV Betrifft nur Fahrzeugvarianten ohne serienmäßigen Kunststoffverbreiterungen bzw. Kotflügelverbreiterungen (Radlaufleisten).

R70 Für das Fahrzeug ist die Reifengröße auf der im Gutachten genannten Radgröße durch den Reifenhersteller zu bestätigen. Diese Bestätigung ist vom Führer des Fahrzeugs mitzuführen.

S01 Zur Befestigung der Sonderräder dürfen nur die Serien-Befestigungsmittel Nr. S01 (siehe Seite 1) verwendet werden.

S02 Zur Befestigung der Sonderräder dürfen nur die Serien-Befestigungsmittel Nr. S02 (siehe Seite 1) verwendet werden.

T01 Reifen (LI 101) nur zulässig für Fahrzeuge mit zul. Achslasten bis 1650 kg (Fzg.-Schein, Ziff. 16 bzw. Zulassungsbescheinigung Feld 8).

T02 Reifen (LI 102) nur zulässig für Fahrzeuge mit zul. Achslasten bis 1700 kg (Fzg.-Schein, Ziff. 16 bzw. Zulassungsbescheinigung Feld 8).

T04 Reifen (LI 104) nur zulässig für Fahrzeuge mit zul. Achslasten bis 1800 kg (Fzg.-Schein, Ziff. 16 bzw. Zulassungsbescheinigung Feld 8).

T05 Reifen (LI 105) nur zulässig für Fahrzeuge mit zul. Achslasten bis 1850 kg (Fzg.-Schein, Ziff. 16 bzw. Zulassungsbescheinigung Feld 8).

T06 Reifen (LI 106) nur zulässig für Fahrzeuge mit zul. Achslasten bis 1900 kg (Fzg.-Schein, Ziff. 16 bzw. Zulassungsbescheinigung Feld 8).

T08 Reifen (LI 108) nur zulässig für Fahrzeuge mit zul. Achslasten bis 2000 kg (Fzg.-Schein, Ziff. 16 bzw. Zulassungsbescheinigung Feld 8).

Prüfort und Prüfdatum

Die Verwendungsprüfung fand am 5. März 2013 in Lamsheim statt.

Prüfergebnis

Aufgrund der durchgeführten Prüfungen bestehen keine technischen Bedenken o.g. Sonderräder unter Beachtung der Auflagen und Hinweise zu verwenden.

Die in diesem Gutachten aufgeführten Fahrzeugtypen entsprechen auch nach der Umrüstung den heute gültigen Vorschriften der StVZO. Das Gutachten verliert seine Gültigkeit, wenn sich entsprechende Bauvorschriften der StVZO ändern oder an den Kraftfahrzeugen Änderungen eintreten, die die Begutachtungspunkte beeinflussen.

Das Gutachten umfasst Blatt 1 bis 4 und gilt für Sonderräder ab Herstellungsdatum November 2011.

Der Technische Dienst Typprüfstelle Fahrzeuge/Fahrzeugteile der TÜV Rheinland Kraftfahrt GmbH, Am Grauen Stein, 51105 Köln ist mit seinem Ingenieurzentrum Technologiezentrum Typprüfstelle, Lamsheim für die angewendeten Prüfverfahren vom Kraftfahrt-Bundesamt entsprechend EG-FGV für das Typgenehmigungsverfahren des KBA unter der Nummer KBA-P 00010-96 benannt.

Lamsheim, 5. März 2013

SBC



Blauth

00191416.DOC

Prüfgegenstand
HerstellerPKW-Sonderrad 9,5Jx20H2 Typ TE 9520
ATS Leichtmetallräder GmbH

Auftraggeber ATS Leichtmetallräder GmbH
 Bruchstraße 34
 67098 Bad Dürkheim
 QM-Nr.: 49 02 0411009

Prüfgegenstand PKW-Sonderrad
 Modell Temperament
 Typ TE 9520
 Radgröße 9,5Jx20H2
 Zentrierart Mittenzentrierung

Ausführung	Kennzeichnung Rad/ Zentrierring	Lochzahl/ Lochkreis- (mm)/ Mittenloch-ø (mm)	Einpresstiefe (mm)	Radlast (kg)	Abrollumfang (mm)
17.W1	TE 9520.17.W1 / ohne Ring	5/120/72,6	17	870	2300

Kennzeichnungen

KBA-Nummer 48700
 Herstellerzeichen ATS
 Radtyp und Ausführung TE 9520 (s.o.)
 Radgröße 9,5Jx20H2
 Einpresstiefe ET (s.o.)
 Gießereerkennzeichen ww. UPG; UPP
 Herstellungsdatum Quartal und Jahr

Befestigungsmittel

Nr.	Art der Befestigungsmittel	Bund	Anzugsmoment (Nm)	Schaftlänge (mm)	Artikel-Nr.
S01	Schraube M14x1,25	Kegel 60°	130	35	Multipack: 84D

Prüfungen

Entsprechend den Kriterien des VdTÜV Merkblattes 751 (in der jeweils gültigen Fassung) wurden an den im Verwendungsbereich aufgeführten Fahrzeugen Anbau-, Freigängigkeits- und Handlingsprüfungen durchgeführt.

Verwendungsbereich

Hersteller BMW
 Spurverbreiterung innerhalb 2%

Handelsbezeichnung Fahrzeug-Typ ABE/EWG-Nr.	kW-Bereich	Reifen	Reifenbezogene Auflagen und Hinweise	Auflagen und Hinweise
BMW 5er-GT GT, K-N1 e1*2007/46*0215*.. e1*2007/46*0508*.. Gran Turismo - ohne Allradlenkung	120-300	245/40R20	K2b R03 T99	A01 A02 A04 A05 A08 A09 A12 A19 A99 Flh L05 NBF V20 S01
	120-330	245/40R20	K1c R02	
	120-330	275/35R20	K2c K6i K8k R03 T02 T98	
BMW 5er-GT GT, K-N1 e1*2007/46*0215*.. e1*2007/46*0508*.. Gran Turismo - mit Allradlenkung	120-300	245/40R20	K2b K6i K8g R03 T99	A01 A02 A04 A05 A08 A09 A12 A19 A99 Flh L04 NBF V20 S01
	120-330	245/40R20	K1c R02 T95 T99	
	120-330	275/35R20	K2c K6i K8t R03 T02 T98	
BMW 7er ActiveHybrid HY, 3-HY e1*2007/46*0323*.. e1*2007/46*0586*..	235	245/40R20	K1c K2b T99	A01 A02 A04 A05 A08 A09 A12 A19 A58 A99 L05 NBF V20 S01
	235	255/35R20	K1c K2a K2b K5b K6g K6i K8g T97	
	235, 330	245/40R20	K1c R02 T95 T99	
	235, 330	275/35R20	K2c K6h K6i K8k R03	
BMW 7er-Reihe 701, 7L e1*2001/116*0490*.. e1*2007/46*0276*.. - ohne Allradlenkung	155-300	245/35R20	A58 K2b R03 T95	A01 A02 A04 A05 A08 A09 A12 A19 A99 L05 NBF V20 S01
	155-400	245/35R20	K1c R02 T95	
	155-400	245/40R20	K1c K2b T95 T99	
	155-400	255/35R20	K1c K2a K2b K5b K6g K6i K8g T97	
	155-400	275/35R20	K2c K6h K6i K8k R03 T02 T98	
BMW 7er-Reihe 701, 7L e1*2001/116*0490*.. e1*2007/46*0276*.. - mit Allradlenkung	155-300	245/35R20	A58 K2b K6g K6i K8g R03 T95	A01 A02 A04 A05 A08 A09 A12 A19 A99 L04 NBF V20 S01
	155-400	245/35R20	K1c R02 T95	
	155-400	245/40R20	K1c K2b K6g K6i K8g T95 T99	
	155-400	255/35R20	K1c K2a K2b K5b K6h K6i K8k T97	
	155-400	275/35R20	K2c K6h K6i K8t R03 T02 T98	

Auflagen und Hinweise

A01 Der vorschriftsmäßige Zustand des Fahrzeugs ist durch einen amtlich anerkannten Sachverständigen oder Prüfer für den Kraftfahrzeugverkehr oder einen Kraftfahrzeugsachverständigen oder einen Angestellten nach Nummer 4 der Anlage VIIIb zur StVZO auf einem Nachweis entsprechend dem im Beispielkatalog zum §19 StVZO veröffentlichten Muster bescheinigen zu lassen.

A02 Wird eine in diesem Gutachten aufgeführte Reifengröße verwendet, die nicht bereits in den Fahrzeugpapieren (u. a. Fahrzeugschein, Zulassungsbescheinigung I oder COC-Papier) genannt ist, so sind die Angaben über die Reifengröße in den Fahrzeugpapieren (Fahrzeugschein bzw. -brief, Zulassungsbescheinigung I) durch die Zulassungsstelle berichtigen zu lassen. Diese Berichtigung ist dann nicht erforderlich, wenn die ABE des Sonderrades eine Freistellung von der Pflicht zur Berichtigung der Fahrzeugpapiere enthält.

A04 Die mindestens erforderlichen Geschwindigkeitsbereiche und Tragfähigkeiten der zu verwendenden Reifen, mit Ausnahme der M+S-Profilen, sind den Fahrzeugpapieren (Fahrzeugbrief und -schein, Zulassungsbescheinigung I) zu entnehmen. Ferner sind nur Reifen eines Reifenherstellers und achsweise eines Profiltyps zulässig. Bei Verwendung unterschiedlicher Profiltypen auf Vorder- und Hinterachse ist die Eignung für das jeweilige Fahrzeug durch den Reifen- oder Fahrzeughersteller zu bestätigen. Diese Bestätigung ist vom Führer des Fahrzeugs mitzuführen.

A05 Das Fahrwerk und die Bremsaggregate müssen, mit Ausnahme der in der entsprechenden Auflage aufgeführten Umrüstmaßnahmen, dem Serienstand entsprechen. Die Zulässigkeit weiterer Veränderungen ist gesondert zu beurteilen.

A08 Wird das serienmäßige Ersatzrad verwendet, soll mit mäßiger Geschwindigkeit und nicht länger als erforderlich gefahren werden. Es müssen die serienmäßigen Befestigungsteile verwendet werden. Bei Fahrzeugen mit Allradantrieb darf nur ein Ersatzrad mit gleicher Reifengröße bzw. gleichem Abrollumfang verwendet werden.

A09 Die Bezieher der Sonderräder sind darauf hinzuweisen, dass der vom Reifenhersteller vorgeschriebene Reifenfülldruck zu beachten ist.

A12 Die Verwendung von Schneeketten ist nicht zulässig.

A19 Es sind nur schlauchlose Reifen und Gummiventile oder Metallschraubventile mit Befestigung von außen zulässig, die den Normen DIN, E.T.R.T.O oder Tire and Rim entsprechen. Die Ventile müssen für die vorgeschriebenen Luftdrücke geeignet sein und dürfen nicht über den Felgenrand hinausragen.

A58 Rad-Reifen-Kombination(en) nicht zulässig an Fahrzeugen mit Allradantrieb.

A99 Zum Auswuchten der Sonderräder dürfen an der Felgenaußenseite nur Klebegewichte im Felgenbett angebracht werden. Bei der Auswahl und Anbringung der Klebegewichte ist auf einen Abstand von 2 mm zum Bremssattel zu achten.

Flh Die Rad/Reifen-Kombination ist zulässig für Fahrzeugausführungen der Aufbauart Fließheck (3-türig und 5-türig).

K1c Die Radabdeckung an Achse 1 ist durch Ausstellen der Frontschürze und des Kotflügels oder durch Anbau von dauerhaft befestigten Karosserieteilen im Bereich 30° vor bis 50° hinter Radmitte herzustellen. Die gesamte Breite der Rad-/Reifenkombination muss, unter Beachtung des maximal möglichen Betriebsmaßes des Reifens (1,04 fache der Nennbreite des Reifens), in dem oben genannten Bereich abgedeckt sein.

K2a Die Radabdeckung an Achse 2 ist durch Ausstellen des Kotflügels oder durch Anbau von dauerhaft befestigten Karosserieteilen im Bereich 0° bis 30° vor Radmitte herzustellen. Die gesamte Breite der Rad-/Reifenkombination muss, unter Beachtung des maximal möglichen Betriebsmaßes des Reifens (1,04 fache der Nennbreite des Reifens), in dem oben genannten Bereich abgedeckt sein.

K2b Die Radabdeckung an Achse 2 ist durch Ausstellen der Heckschürze und des Kotflügels oder durch Anbau von dauerhaft befestigten Karosserieteilen im Bereich 0° bis 50° hinter Radmitte herzustellen. Die gesamte Breite der Rad-/Reifenkombination muss, unter Beachtung des maximal möglichen Betriebsmaßes des Reifens (1,04 fache der Nennbreite des Reifens), in dem oben genannten Bereich abgedeckt sein.

K2c Die Radabdeckung an Achse 2 ist durch Ausstellen der Heckschürze und des Kotflügels oder durch Anbau von dauerhaft befestigten Karosserieteilen im Bereich 30° vor bis 50° hinter Radmitte herzustellen. Die gesamte Breite der Rad-/Reifenkombination muss, unter Beachtung des maximal möglichen Betriebsmaßes des Reifens (1,04 fache der Nennbreite des Reifens), in dem oben genannten Bereich abgedeckt sein.

K5b An Achse 1 sind die Radhausauschnittkanten im Bereich 150 mm vor bis 150 mm hinter Radmitte vollständig umzulegen.

- K6g** An Achse 2 ist die Befestigungslasche der Heckschürze am Übergang zur Radhausausschnittkante um 5 mm zu kürzen oder um das gleiche Maß nach hinten/oben zu biegen.
- K6h** An Achse 2 ist die Befestigungslasche der Heckschürze am Übergang zur Radhausausschnittkante um 10 mm zu kürzen oder um das gleiche Maß nach hinten/oben zu biegen. Die Befestigungsschraube ist soweit wie möglich nach hinten zu versetzen.
- K6i** An Achse 2 sind die in das Radhaus ragenden Kanten der Heckschürze auf einer Länge von 100 mm bis auf die Innenkontur des umgelegten Radlaufes folgend zu kürzen.
- K8g** An Achse 2 sind die Radhausausschnittkanten im Bereich 400 mm vor bis 200 mm hinter Radmitte um 5 mm aufzuweiten.
- K8k** An Achse 2 sind die Radhausausschnittkanten im Bereich 400 mm vor bis 200 mm hinter Radmitte um 10 mm aufzuweiten.
- K8t** An Achse 2 sind die Radhausausschnittkanten im Bereich 400 mm vor bis 200 mm hinter Radmitte um 15 mm aufzuweiten.
- L04** Die Verwendung dieser Rad/Reifen-Kombination(en) ist(sind) nur zulässig an Fahrzeugen mit Allradlenkung (4WS).
- L05** Die Verwendung dieser Rad/Reifen-Kombination(en) ist(sind) nicht zulässig an Fahrzeugen mit Allradlenkung (4WS).
- NBF** Das Sonderrad ist nicht zulässig für gepanzerte bzw. beschussgeschützte Fahrzeugausführungen.
- R02** Diese Reifengröße ist nur an Achse 1 zulässig.
- R03** Diese Reifengröße ist nur an Achse 2 zulässig.
- S01** Zur Befestigung der Sonderräder dürfen nur die mitgelieferten Befestigungsmittel Nr. S01 (siehe Seite 1) verwendet werden.
- T02** Reifen (LI 102) nur zulässig für Fahrzeuge mit zul. Achslasten bis 1700 kg (Fzg.-Schein, Ziff. 16 bzw. Zulassungsbescheinigung Feld 8).
- T95** Reifen (LI 95) nur zulässig für Fahrzeuge mit zul. Achslasten bis 1380 kg (Fzg.-Schein, Ziff. 16 bzw. Zulassungsbescheinigung Feld 8).
- T97** Reifen (LI 97) nur zulässig für Fahrzeuge mit zul. Achslasten bis 1460 kg (Fzg.-Schein, Ziff. 16 bzw. Zulassungsbescheinigung Feld 8).
- T98** Reifen (LI 98) nur zulässig für Fahrzeuge mit zul. Achslasten bis 1500 kg (Fzg.-Schein, Ziff. 16 bzw. Zulassungsbescheinigung Feld 8).
- T99** Reifen (LI 99) nur zulässig für Fahrzeuge mit zul. Achslasten bis 1550 kg (Fzg.-Schein, Ziff. 16 bzw. Zulassungsbescheinigung Feld 8).

V20 Bei Verwendung verschiedener Reifengrößen an Vorder- und Hinterachse sind folgende Reifenkombinationen, sofern die Reifengrößen in der Spalte "Reifen" aufgeführt sind, möglich:

	Vorderachse	Hinterachse
Nr. 1	225/35R20	255/30R20
Nr. 2	235/30R20	265/25R20, 275/25R20, 285/25R20
Nr. 3	235/45R20	255/40R20
Nr. 4	245/30R20	285/25R20, 295/25R20
Nr. 5	245/35R20	275/30R20, 285/30R20, 295/30R20
Nr. 6	245/40R20	275/35R20, 285/35R20
Nr. 7	245/45R20	275/40R20
Nr. 8	255/30R20	295/25R20, 305/25R20
Nr. 9	255/35R20	285/30R20, 295/30R20
Nr. 10	255/40R20	285/35R20, 295/35R20
Nr. 11	255/45R20	285/40R20
Nr. 12	265/30R20	305/25R20, 325/25R20
Nr. 13	265/35R20	295/30R20, 305/30R20
Nr. 14	265/45R20	295/40R20
Nr. 15	275/35R20	305/30R20
Nr. 16	275/40R20	315/35R20

Es sind nur Reifen eines Herstellers und achsweise eines Profiltyps zulässig, für die der Reifen- oder Fahrzeughersteller die Eignung für das jeweilige Fahrzeug bestätigt. Die Auflagen und Hinweise gelten achsweise. Diese Bestätigung ist vom Führer des Fahrzeugs mitzuführen.

Prüfort und Prüfdatum

Die Verwendungsprüfung fand am 5. März 2013 in Lamsheim statt.

Prüfergebnis

Aufgrund der durchgeführten Prüfungen bestehen keine technischen Bedenken o.g. Sonderräder unter Beachtung der Auflagen und Hinweise zu verwenden.

Die in diesem Gutachten aufgeführten Fahrzeugtypen entsprechen auch nach der Umrüstung den heute gültigen Vorschriften der StVZO. Das Gutachten verliert seine Gültigkeit, wenn sich entsprechende Bauvorschriften der StVZO ändern oder an den Kraftfahrzeugen Änderungen eintreten, die die Begutachtungspunkte beeinflussen.

Das Gutachten umfasst Blatt 1 bis 6 und gilt für Sonderräder ab Herstellungsdatum November 2011.

Der Technische Dienst Typprüfstelle Fahrzeuge/Fahrzeugteile der TÜV Rheinland Kraftfahrt GmbH, Am Grauen Stein, 51105 Köln ist mit seinem Ingenieurzentrum Technologiezentrum Typprüfstelle, Lamsheim für die angewendeten Prüfverfahren vom Kraftfahrt-Bundesamt entsprechend EG-FGV für das Typpengehmigungsverfahren des KBA unter der Nummer KBA-P 00010-96 benannt.

Lamsheim, 5. März 2013

SBC

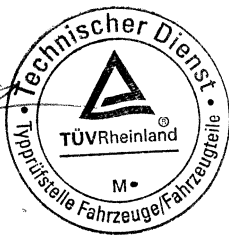

Blauth

00191417.DOC

Prüfgegenstand
HerstellerPKW-Sonderrad 9,5Jx20H2 Typ TE 9520
ATS Leichtmetallräder GmbH

Auftraggeber ATS Leichtmetallräder GmbH
 Bruchstraße 34
 67098 Bad Dürkheim
 QM-Nr.: 49 02 0411009

Prüfgegenstand PKW-Sonderrad
 Modell Temperament
 Typ TE 9520
 Radgröße 9,5Jx20H2
 Zentrierart Mittenzentrierung

Ausführung	Kennzeichnung Rad/ Zentrierring	Lochzahl/ Lochkreis- (mm)/ Mittenloch-ø (mm)	Einpresstiefe (mm)	Radlast (kg)	Abrollumfang (mm)
42.W1	TE 9520.42.W1 / ohne Ring	5/120/72,6	42	1025	2350

Kennzeichnungen

KBA-Nummer 48700
 Herstellerzeichen ATS
 Radtyp und Ausführung TE 9520 (s.o.)
 Radgröße 9,5Jx20H2
 Einpresstiefe ET (s.o.)
 Gießereerkennzeichen ww. UPG; UPP
 Herstellungsdatum Quartal und Jahr

Befestigungsmittel

Nr.	Art der Befestigungsmittel	Bund	Anzugsmoment (Nm)	Schaftlänge (mm)	Artikel-Nr.
S01	Schraube M14x1,25	Kegel 60°	130	35	Multipack: 84D
S02	Serienschraube M14x1,5	Kegel 60°	140	32,5	-
S03	Mutter M14x1,5	Megel 60°	140	-	Multipack: 117

Prüfungen

Entsprechend den Kriterien des VdTÜV Merkblattes 751 (in der jeweils gültigen Fassung) wurden an den im Verwendungsbereich aufgeführten Fahrzeugen Anbau-, Freigängigkeits- und Handlingsprüfungen durchgeführt.

Verwendungsbereich

Hersteller BMW
 Landrover

Spurverbreiterung innerhalb 2%

Handelsbezeichnung Fahrzeug-Typ ABE/EWG-Nr.	kW-Bereich	Reifen	Reifenbezogene Auflagen und Hinweise	Auflagen und Hinweise
BMW X3 X3 e1*2007/46*0512*..; e1*2007/46*0454*..	100-230	245/40R20	T95 T99	A02 A04 A05
	100-230	275/35R20	A01 K2b K6v R03	A08 A09 A12
	100-230	285/35R20	A01 K2b K6v R03	A19 A99 B90 V20 S01
BMW X3 X83 e1*2001/116*0249*..	100-210	245/35R20	T91 T95	A02 A04 A05
	100-210	255/35R20	A01 K1b K2b T93 T97	A08 A09 A12
	100-210	285/30R20	A01 K2b R03 R70 T95 T99	A19 A99 V20 S02
BMW X5 X53 e1*98/14*0153*.., e1*2001/116*0153*..	135-235	255/50R20	G01 K1a K41 K42 K45 R70	A01 A02 A04
	135-235	275/40R20	K1a R37	A05 A07 A08
	135-235	285/40R20	K1a K2b K42	A09 A12 A19
	135-235	285/40R20	F40 K1a K2b	A99 S02
Land Rover Range- Rover LM e11*98/14*0185*..	130-375	255/50R20	K18 K1c K2b K42 R70 T09 205	A01 A02 A04
	130-375	265/45R20	K18 K1c K2b K42 T08 205	A05 A08 A09
	130-375	275/45R20	K18 K1c K2b K42 T06 T10 205	A12 A19 A99 S03

Auflagen und Hinweise

205 Das Sonderrad (gepr. Radlast) ist in Verbindung mit dieser Reifengröße nur zulässig bis zu einer zul. Achslast von 2050 kg. Eine erhöhte zulässige Achslast bei Anhängerbetrieb (siehe Ziff. 33 zu Ziff. 16 h bzw. Feld 22 zu Feld 7.1-8.3 in den Fahrzeugpapieren) ist zu beachten.

A01 Der vorschriftsmäßige Zustand des Fahrzeugs ist durch einen amtlich anerkannten Sachverständigen oder Prüfer für den Kraftfahrzeugverkehr oder einen Kraftfahrzeugsachverständigen oder einen Angestellten nach Nummer 4 der Anlage VIIIb zur StVZO auf einem Nachweis entsprechend dem im Beispielkatalog zum §19 StVZO veröffentlichten Muster bescheinigen zu lassen.

A02 Wird eine in diesem Gutachten aufgeführte Reifengröße verwendet, die nicht bereits in den Fahrzeugpapieren (u. a. Fahrzeugschein, Zulassungsbescheinigung I oder COC-Papier) genannt ist, so sind die Angaben über die Reifengröße in den Fahrzeugpapieren (Fahrzeugschein bzw. -brief, Zulassungsbescheinigung I) durch die Zulassungsstelle berichtigen zu lassen. Diese Berichtigung ist dann nicht erforderlich, wenn die ABE des Sonderrades eine Freistellung von der Pflicht zur Berichtigung der Fahrzeugpapiere enthält.

A04 Die mindestens erforderlichen Geschwindigkeitsbereiche und Tragfähigkeiten der zu verwendenden Reifen, mit Ausnahme der M+S-Profilen, sind den Fahrzeugpapieren (Fahrzeugbrief und -schein, Zulassungsbescheinigung I) zu entnehmen. Ferner sind nur Reifen eines Reifenherstellers und achsweise eines Profiltyps zulässig. Bei Verwendung unterschiedlicher Profiltypen auf Vorder- und Hinterachse ist die Eignung für das jeweilige Fahrzeug durch den Reifen- oder Fahrzeughersteller zu bestätigen. Diese Bestätigung ist vom Führer des Fahrzeugs mitzuführen.

A05 Das Fahrwerk und die Bremsaggregate müssen, mit Ausnahme der in der entsprechenden Auflage aufgeführten Umrüstmaßnahmen, dem Serienstand entsprechen. Die Zulässigkeit weiterer Veränderungen ist gesondert zu beurteilen.

A07 Zur Befestigung der Sonderräder dürfen nur die Serien-Radschrauben bzw. die Serien-Radmuttern verwendet werden, die in der Tabelle "Befestigungsmittel" (Seite 1) aufgeführt sind.

A08 Wird das serienmäßige Ersatzrad verwendet, soll mit mäßiger Geschwindigkeit und nicht länger als erforderlich gefahren werden. Es müssen die serienmäßigen Befestigungsteile verwendet werden. Bei Fahrzeugen mit Allradantrieb darf nur ein Ersatzrad mit gleicher Reifengröße bzw. gleichem Abrollumfang verwendet werden.

A09 Die Bezieher der Sonderräder sind darauf hinzuweisen, dass der vom Reifenhersteller vorgeschriebene Reifenfülldruck zu beachten ist.

A12 Die Verwendung von Schneeketten ist nicht zulässig.

A19 Es sind nur schlauchlose Reifen und Gummiventile oder Metallschraubventile mit Befestigung von außen zulässig, die den Normen DIN, E.T.R.T.O oder Tire and Rim entsprechen. Die Ventile müssen für die vorgeschriebenen Luftdrücke geeignet sein und dürfen nicht über den Felgenrand hinausragen.

A99 Zum Auswuchten der Sonderräder dürfen an der Felgenaußenseite nur Klebegewichte im Felgenbett angebracht werden. Bei der Auswahl und Anbringung der Klebegewichte ist auf einen Abstand von 2 mm zum Bremssattel zu achten.

B90 Sonderrad nicht zulässig an Fahrzeugausführungen mit Bremsscheibendurchmesser 356 mm an Achse 1.

F40 Rad/Reifenkombination nur zulässig an Fahrzeugausführungen mit Luftfederung an Achse 2.

G01 Es ist der Nachweis zu erbringen, dass die Anzeige des Geschwindigkeitsmessers und Wegstreckenzählers innerhalb der Toleranzen (75/443/EWG, ECE-R39, § 57 StVZO) liegt. Wird die Anzeige angeglichen, sind die in den Fahrzeugpapieren (u. a. Fahrzeugschein, Zulassungsbescheinigung I oder COC-Papier) eingetragenen Reifengrößen zu überprüfen.

K18 Eine ausreichende Freigängigkeit der Rad/Reifen-Kombination im Türbereich an Achse 2 ist durch Nacharbeiten der Ecke im Radhaus im Bereich der Türkante herzustellen.

K1a Die Radabdeckung an Achse 1 ist durch Ausstellen der Frontschürze und des Kotflügels oder durch Anbau von dauerhaft befestigten Karosserieteilen im Bereich 0° bis 30° vor Radmitte herzustellen. Die gesamte Breite der Rad-/Reifenkombination muss, unter Beachtung des maximal möglichen Betriebsmaßes des Reifens (1,04 fache der Nennbreite des Reifens), in dem oben genannten Bereich abgedeckt sein.

K1b Die Radabdeckung an Achse 1 ist durch Ausstellen des Kotflügels oder durch Anbau von dauerhaft befestigten Karosserieteilen im Bereich 0° bis 50° hinter Radmitte herzustellen. Die gesamte Breite der Rad-/Reifenkombination muss, unter Beachtung des maximal möglichen Betriebsmaßes des Reifens (1,04 fache der Nennbreite des Reifens), in dem oben genannten Bereich abgedeckt sein.

K1c Die Radabdeckung an Achse 1 ist durch Ausstellen der Frontschürze und des Kotflügels oder durch Anbau von dauerhaft befestigten Karosserieteilen im Bereich 30° vor bis 50° hinter Radmitte herzustellen. Die gesamte Breite der Rad-/Reifenkombination muss, unter Beachtung des maximal möglichen Betriebsmaßes des Reifens (1,04 fache der Nennbreite des Reifens), in dem oben genannten Bereich abgedeckt sein.

K2b Die Radabdeckung an Achse 2 ist durch Ausstellen der Heckschürze und des Kotflügels oder durch Anbau von dauerhaft befestigten Karosserieteilen im Bereich 0° bis 50° hinter Radmitte herzustellen. Die gesamte Breite der Rad-/Reifenkombination muss, unter Beachtung des maximal möglichen Betriebsmaßes des Reifens (1,04 fache der Nennbreite des Reifens), in dem oben genannten Bereich abgedeckt sein.

- K41** An Achse 1 ist durch Nacharbeiten der Radhausausschnittkanten eine ausreichende Freigängigkeit der Rad-Reifenkombination herzustellen.
- K42** An Achse 2 ist durch Nacharbeiten der Radhausausschnittkanten eine ausreichende Freigängigkeit der Rad-Reifenkombination herzustellen.
- K45** An Achse 1 ist durch Nacharbeiten der Radhausinnenkotflügel, Kunststoffeinsätze bzw. deren Befestigungsteile eine ausreichende Freigängigkeit der Rad-Reifenkombination herzustellen. Ein evtl. vorhandener Spritzschutz für den Ansaugweg des Luftfilters muss erhalten bleiben.
- K6v** An Achse 2 sind die Radhausausschnittkanten im Bereich 100 mm vor bis 100 mm hinter Radmitte um 5 mm auszuschneiden bzw. zu kürzen.
- R03** Diese Reifengröße ist nur an Achse 2 zulässig.
- R37** Diese Reifengröße ist nicht geprüft für Fahrzeuge, die serienmäßig ausschließlich mit größeren und/oder breiteren Reifengrößen (u. a. Fahrzeugschein, Zulassungsbescheinigung I, COC-Papier oder Bedienungsanleitung) ausgerüstet sind.
- R70** Für das Fahrzeug ist die Reifengröße auf der im Gutachten genannten Radgröße durch den Reifenhersteller zu bestätigen. Diese Bestätigung ist vom Führer des Fahrzeugs mitzuführen.
- S01** Zur Befestigung der Sonderräder dürfen nur die mitgelieferten Befestigungsmittel Nr. S01 (siehe Seite 1) verwendet werden.
- S02** Zur Befestigung der Sonderräder dürfen nur die Serien-Befestigungsmittel Nr. S02 (siehe Seite 1) verwendet werden.
- S03** Zur Befestigung der Sonderräder dürfen nur die mitgelieferten Befestigungsmittel Nr. S03 (siehe Seite 1) verwendet werden.
- T06** Reifen (LI 106) nur zulässig für Fahrzeuge mit zul. Achslasten bis 1900 kg (Fzg.-Schein, Ziff. 16 bzw. Zulassungsbescheinigung Feld 8).
- T08** Reifen (LI 108) nur zulässig für Fahrzeuge mit zul. Achslasten bis 2000 kg (Fzg.-Schein, Ziff. 16 bzw. Zulassungsbescheinigung Feld 8).
- T09** Reifen (LI 109) nur zulässig für Fahrzeuge mit zul. Achslasten bis 2060 kg (Fzg.-Schein, Ziff. 16 bzw. Zulassungsbescheinigung Feld 8).
- T10** Reifen (LI 110) nur zulässig für Fahrzeuge mit zul. Achslasten bis 2120 kg (Fzg.-Schein, Ziff. 16 bzw. Zulassungsbescheinigung Feld 8).
- T91** Reifen (LI 91) nur zulässig für Fahrzeuge mit zul. Achslasten bis 1230 kg (Fzg.-Schein, Ziff. 16 bzw. Zulassungsbescheinigung Feld 8).
- T93** Reifen (LI 93) nur zulässig für Fahrzeuge mit zul. Achslasten bis 1300 kg (Fzg.-Schein, Ziff. 16 bzw. Zulassungsbescheinigung Feld 8).
- T95** Reifen (LI 95) nur zulässig für Fahrzeuge mit zul. Achslasten bis 1380 kg (Fzg.-Schein, Ziff. 16 bzw. Zulassungsbescheinigung Feld 8).
- T97** Reifen (LI 97) nur zulässig für Fahrzeuge mit zul. Achslasten bis 1460 kg (Fzg.-Schein, Ziff. 16 bzw. Zulassungsbescheinigung Feld 8).

T99 Reifen (LI 99) nur zulässig für Fahrzeuge mit zul. Achslasten bis 1550 kg (Fzg.-Schein, Ziff. 16 bzw. Zulassungsbescheinigung Feld 8).

V20 Bei Verwendung verschiedener Reifengrößen an Vorder- und Hinterachse sind folgende Reifenkombinationen, sofern die Reifengrößen in der Spalte "Reifen" aufgeführt sind, möglich:

	Vorderachse	Hinterachse
Nr. 1	225/35R20	255/30R20
Nr. 2	235/30R20	265/25R20, 275/25R20, 285/25R20
Nr. 3	235/45R20	255/40R20
Nr. 4	245/30R20	285/25R20, 295/25R20
Nr. 5	245/35R20	275/30R20, 285/30R20, 295/30R20
Nr. 6	245/40R20	275/35R20, 285/35R20
Nr. 7	245/45R20	275/40R20
Nr. 8	255/30R20	295/25R20, 305/25R20
Nr. 9	255/35R20	285/30R20, 295/30R20
Nr. 10	255/40R20	285/35R20, 295/35R20
Nr. 11	255/45R20	285/40R20
Nr. 12	265/30R20	305/25R20, 325/25R20
Nr. 13	265/35R20	295/30R20, 305/30R20
Nr. 14	265/45R20	295/40R20
Nr. 15	275/35R20	305/30R20
Nr. 16	275/40R20	315/35R20

Es sind nur Reifen eines Herstellers und achsweise eines Profiltyps zulässig, für die der Reifen- oder Fahrzeughersteller die Eignung für das jeweilige Fahrzeug bestätigt. Die Auflagen und Hinweise gelten achsweise. Diese Bestätigung ist vom Führer des Fahrzeugs mitzuführen.

Prüfort und Prüfdatum

Die Verwendungsprüfung fand am 5. März 2013 in Lamsheim statt.

Prüfergebnis

Aufgrund der durchgeführten Prüfungen bestehen keine technischen Bedenken o.g. Sonderräder unter Beachtung der Auflagen und Hinweise zu verwenden.

Die in diesem Gutachten aufgeführten Fahrzeugtypen entsprechen auch nach der Umrüstung den heute gültigen Vorschriften der StVZO. Das Gutachten verliert seine Gültigkeit, wenn sich entsprechende Bauvorschriften der StVZO ändern oder an den Kraftfahrzeugen Änderungen eintreten, die die Begutachtungspunkte beeinflussen.

Das Gutachten umfasst Blatt 1 bis 6 und gilt für Sonderräder ab Herstellungsdatum November 2011.

Der Technische Dienst Typprüfstelle Fahrzeuge/Fahrzeugteile der TÜV Rheinland Kraftfahrt GmbH, Am Grauen Stein, 51105 Köln ist mit seinem Ingenieurzentrum Technologiezentrum Typprüfstelle, Lamsheim für die angewendeten Prüfverfahren vom Kraftfahrt-Bundesamt entsprechend EG-FGV für das Typpengehmigungsverfahren des KBA unter der Nummer KBA-P 00010-96 benannt.

Lamsheim, 5. März 2013

SBC



Blauth

00191418.DOC

Prüfgegenstand
HerstellerPKW-Sonderrad 9,5Jx20H2 Typ TE 9520
ATS Leichtmetallräder GmbH

Auftraggeber ATS Leichtmetallräder GmbH
 Bruchstraße 34
 67098 Bad Dürkheim
 QM-Nr.: 49 02 0411009

Prüfgegenstand PKW-Sonderrad
 Modell Temperament
 Typ TE 9520
 Radgröße 9,5Jx20H2
 Zentrierart Mittenzentrierung

Ausführung	Kennzeichnung Rad/ Zentrierring	Lochzahl/ Lochkreis- (mm)/ Mittenloch-ø (mm)	Einpresstiefe (mm)	Radlast (kg)	Abrollumfang (mm)
42.W5	TE 9520.42.W5 / ohne Ring	5/120/74,1	42	1025	2350

Kennzeichnungen

KBA-Nummer 48700
 Herstellerzeichen ATS
 Radtyp und Ausführung TE 9520 (s.o.)
 Radgröße 9,5Jx20H2
 Einpresstiefe ET (s.o.)
 Gießereerkennzeichen ww. UPG; UPP
 Herstelldatum Quartal und Jahr

Befestigungsmittel

Nr.	Art der Befestigungsmittel	Bund	Anzugsmoment (Nm)	Schaftlänge (mm)	Artikel-Nr.
S01	Serienschraube M14x1,25	Kegel 60°	140	27	-

Prüfungen

Entsprechend den Kriterien des VdTÜV Merkblattes 751 (in der jeweils gültigen Fassung) wurden an den im Verwendungsbereich aufgeführten Fahrzeugen Anbau-, Freigängigkeits- und Handlingsprüfungen durchgeführt.

Verwendungsbereich

Hersteller BMW
 Spurverbreiterung innerhalb 2%

Handelsbezeichnung Fahrzeug-Typ ABE/EWG-Nr.	kW-Bereich	Reifen	Reifenbezogene Auflagen und Hinweise	Auflagen und Hinweise
BMW X5 X70, X5, X-N1 e1*2001/116*0420*..; e1*2007/46*0421*..; e1*2007/46*0454*.. - mit Radhaus- Verbreiterungen	155 - 330	255/45R20	T01 T05	A02 A04 A05 A08 A09 A12 A19 A99 KMV NBF S01
	155 - 330	265/45R20	T04 T08	
	155 - 330	275/40R20	T02 T06	
BMW X5 X70, X5, X-N1 e1*2001/116*0420*..; e1*2007/46*0421*..; e1*2007/46*0454*.. - ohne Radhaus- Verbreiterungen	155 - 330	255/45R20	T01 T05	A02 A04 A05 A08 A09 A12 A19 A99 KOV NBF S01
	155 - 330	265/45R20	A01 K1b T04 T08	
	155 - 330	275/40R20	A01 K1a K1b K2b T02 T06	

Auflagen und Hinweise

A01 Der vorschriftsmäßige Zustand des Fahrzeugs ist durch einen amtlich anerkannten Sachverständigen oder Prüfer für den Kraftfahrzeugverkehr oder einen Kraftfahrzeugsachverständigen oder einen Angestellten nach Nummer 4 der Anlage VIIIb zur StVZO auf einem Nachweis entsprechend dem im Beispielkatalog zum §19 StVZO veröffentlichten Muster bescheinigen zu lassen.

A02 Wird eine in diesem Gutachten aufgeführte Reifengröße verwendet, die nicht bereits in den Fahrzeugpapieren (u. a. Fahrzeugschein, Zulassungsbescheinigung I oder COC-Papier) genannt ist, so sind die Angaben über die Reifengröße in den Fahrzeugpapieren (Fahrzeugschein bzw. -brief, Zulassungsbescheinigung I) durch die Zulassungsstelle berichtigen zu lassen. Diese Berichtigung ist dann nicht erforderlich, wenn die ABE des Sonderrades eine Freistellung von der Pflicht zur Berichtigung der Fahrzeugpapiere enthält.

A04 Die mindestens erforderlichen Geschwindigkeitsbereiche und Tragfähigkeiten der zu verwendenden Reifen, mit Ausnahme der M+S-Profile, sind den Fahrzeugpapieren (Fahrzeugbrief und -schein, Zulassungsbescheinigung I) zu entnehmen. Ferner sind nur Reifen eines Reifenherstellers und achsweise eines Profiltyps zulässig. Bei Verwendung unterschiedlicher Profiltypen auf Vorder- und Hinterachse ist die Eignung für das jeweilige Fahrzeug durch den Reifen- oder Fahrzeughersteller zu bestätigen. Diese Bestätigung ist vom Führer des Fahrzeugs mitzuführen.

A05 Das Fahrwerk und die Bremsaggregate müssen, mit Ausnahme der in der entsprechenden Auflage aufgeführten Umrüstmaßnahmen, dem Serienstand entsprechen. Die Zulässigkeit weiterer Veränderungen ist gesondert zu beurteilen.

A08 Wird das serienmäßige Ersatzrad verwendet, soll mit mäßiger Geschwindigkeit und nicht länger als erforderlich gefahren werden. Es müssen die serienmäßigen Befestigungsteile verwendet werden. Bei Fahrzeugen mit Allradantrieb darf nur ein Ersatzrad mit gleicher Reifengröße bzw. gleichem Abrollumfang verwendet werden.

A09 Die Bezieher der Sonderräder sind darauf hinzuweisen, dass der vom Reifenhersteller vorgeschriebene Reifenfülldruck zu beachten ist.

A12 Die Verwendung von Schneeketten ist nicht zulässig.

A19 Es sind nur schlauchlose Reifen und Gummiventile oder Metallschraubventile mit Befestigung von außen zulässig, die den Normen DIN, E.T.R.T.O oder Tire and Rim entsprechen. Die Ventile müssen für die vorgeschriebenen Luftdrücke geeignet sein und dürfen nicht über den Felgenrand hinausragen.

A99 Zum Auswuchten der Sonderräder dürfen an der Felgenaußenseite nur Klebegewichte im Felgenbett angebracht werden. Bei der Auswahl und Anbringung der Klebegewichte ist auf einen Abstand von 2 mm zum Bremsattel zu achten.

K1a Die Radabdeckung an Achse 1 ist durch Ausstellen der Frontschürze und des Kotflügels oder durch Anbau von dauerhaft befestigten Karosserieteilen im Bereich 0° bis 30° vor Radmitte herzustellen. Die gesamte Breite der Rad-/Reifenkombination muss, unter Beachtung des maximal möglichen Betriebsmaßes des Reifens (1,04 fache der Nennbreite des Reifens), in dem oben genannten Bereich abgedeckt sein.

K1b Die Radabdeckung an Achse 1 ist durch Ausstellen des Kotflügels oder durch Anbau von dauerhaft befestigten Karosserieteilen im Bereich 0° bis 50° hinter Radmitte herzustellen. Die gesamte Breite der Rad-/Reifenkombination muss, unter Beachtung des maximal möglichen Betriebsmaßes des Reifens (1,04 fache der Nennbreite des Reifens), in dem oben genannten Bereich abgedeckt sein.

K2b Die Radabdeckung an Achse 2 ist durch Ausstellen der Heckschürze und des Kotflügels oder durch Anbau von dauerhaft befestigten Karosserieteilen im Bereich 0° bis 50° hinter Radmitte herzustellen. Die gesamte Breite der Rad-/Reifenkombination muss, unter Beachtung des maximal möglichen Betriebsmaßes des Reifens (1,04 fache der Nennbreite des Reifens), in dem oben genannten Bereich abgedeckt sein.

KMV Betrifft nur Fahrzeugvarianten mit serienmäßigen Kunststoffverbreiterungen bzw. Kotflügelverbreiterungen (Radlaufleisten).

KOV Betrifft nur Fahrzeugvarianten ohne serienmäßigen Kunststoffverbreiterungen bzw. Kotflügelverbreiterungen (Radlaufleisten).

NBF Das Sonderrad ist nicht zulässig für gepanzerte bzw. beschussgeschützte Fahrzeugausführungen.

S01 Zur Befestigung der Sonderräder dürfen nur die Serien-Befestigungsmittel Nr. S01 (siehe Seite 1) verwendet werden.

T01 Reifen (LI 101) nur zulässig für Fahrzeuge mit zul. Achslasten bis 1650 kg (Fzg.-Schein, Ziff. 16 bzw. Zulassungsbescheinigung Feld 8).

T02 Reifen (LI 102) nur zulässig für Fahrzeuge mit zul. Achslasten bis 1700 kg (Fzg.-Schein, Ziff. 16 bzw. Zulassungsbescheinigung Feld 8).

T04 Reifen (LI 104) nur zulässig für Fahrzeuge mit zul. Achslasten bis 1800 kg (Fzg.-Schein, Ziff. 16 bzw. Zulassungsbescheinigung Feld 8).

T05 Reifen (LI 105) nur zulässig für Fahrzeuge mit zul. Achslasten bis 1850 kg (Fzg.-Schein, Ziff. 16 bzw. Zulassungsbescheinigung Feld 8).

T06 Reifen (LI 106) nur zulässig für Fahrzeuge mit zul. Achslasten bis 1900 kg (Fzg.-Schein, Ziff. 16 bzw. Zulassungsbescheinigung Feld 8).

T08 Reifen (LI 108) nur zulässig für Fahrzeuge mit zul. Achslasten bis 2000 kg (Fzg.-Schein, Ziff. 16 bzw. Zulassungsbescheinigung Feld 8).

Prüfort und Prüfdatum

Die Verwendungsprüfung fand am 5. März 2013 in Lamsheim statt.

Prüfergebnis

Aufgrund der durchgeführten Prüfungen bestehen keine technischen Bedenken o.g. Sonderräder unter Beachtung der Auflagen und Hinweise zu verwenden.

Die in diesem Gutachten aufgeführten Fahrzeugtypen entsprechen auch nach der Umrüstung den heute gültigen Vorschriften der StVZO. Das Gutachten verliert seine Gültigkeit, wenn sich entsprechende Bauvorschriften der StVZO ändern oder an den Kraftfahrzeugen Änderungen eintreten, die die Begutachtungspunkte beeinflussen.

Das Gutachten umfasst Blatt 1 bis 4 und gilt für Sonderräder ab Herstellungsdatum November 2011.

Der Technische Dienst Typprüfstelle Fahrzeuge/Fahrzeugteile der TÜV Rheinland Kraftfahrt GmbH, Am Grauen Stein, 51105 Köln ist mit seinem Ingenieurzentrum Technologiezentrum Typprüfstelle, Lamsheim für die angewendeten Prüfverfahren vom Kraftfahrt-Bundesamt entsprechend EG-FGV für das Typgenehmigungsverfahren des KBA unter der Nummer KBA-P 00010-96 benannt.

Lamsheim, 5. März 2013

SBC



Blauth

00191419.DOC

Prüfgegenstand
HerstellerPKW-Sonderrad 9,5Jx20H2 Typ TE 9520
ATS Leichtmetallräder GmbH

Auftraggeber ATS Leichtmetallräder GmbH
 Bruchstraße 34
 67098 Bad Dürkheim
 QM-Nr.: 49 02 0411009

Prüfgegenstand PKW-Sonderrad
 Modell Temperament
 Typ TE 9520
 Radgröße 9,5Jx20H2
 Zentrierart Mittenzentrierung

Ausführung	Kennzeichnung Rad/ Zentrierring	Lochzahl/ Lochkreis- (mm)/ Mittenloch-ø (mm)	Einpresstiefe (mm)	Radlast (kg)	Abrollumfang (mm)
17.W1	TE 9520.17.W1 / ohne Ring	5/120/72,6	17	870	2300

Kennzeichnungen

KBA-Nummer 48700
 Herstellerzeichen ATS
 Radtyp und Ausführung TE 9520 (s.o.)
 Radgröße 9,5Jx20H2
 Einpresstiefe ET (s.o.)
 Gießereerkennzeichen ww. UPG; UPP
 Herstelldatum Quartal und Jahr

Befestigungsmittel

Nr.	Art der Befestigungsmittel	Bund	Anzugsmoment (Nm)	Schaftlänge (mm)	Artikel-Nr.
S01	Schraube M14x1,25	Kegel 60°	140	35	Multipack: 84D

Prüfungen

Entsprechend den Kriterien des VdTÜV Merkblattes 751 (in der jeweils gültigen Fassung) wurden an den im Verwendungsbereich aufgeführten Fahrzeugen Anbau-, Freigängigkeits- und Handlingsprüfungen durchgeführt.

Verwendungsbereich

Hersteller BMW
 Spurverbreiterung innerhalb 2%

Handelsbezeichnung Fahrzeug-Typ ABE/EWG-Nr.	kW-Bereich	Reifen	Reifenbezogene Auflagen und Hinweise	Auflagen und Hinweise
BMW X6 X70, X6, X-N1 e1*2001/116* 0420*03-..; e1*2007/46*0412*..; e1*2007/46*0454*..	155-330	255/45R20	R03 T01 T05	A02 A04 A05 A08 A09 A12 A19 A99 V00 VA2 S01
	155-330	265/45R20	R03	
	155-330	275/40R20	R03 T02 T06	
BMW X6-Hybrid HY, X-HY e1*2007/46*0323*..; e1*2007/46*0585*..	300	255/45R20	R03 T01 T05 174	A02 A04 A05 A08 A09 A12 A19 A99 V00 VA2 S01
	300	265/45R20	R03 174	
	300	275/40R20	R03 T02 T06 174	

Auflagen und Hinweise

Das Sonderrad ist nur in Verbindung mit dem Sonderrad TE 9520.42.W5, 9,5Jx20H2, ET 42 mm der Firma ATS Leichtmetallräder GmbH an der Vorderachse zulässig. Die Reifengrößen und Auflagen für die Vorderachse sind der ABE Nr. 48700 (Gutachten Nr. 55098211, Anlage 12, 2. Ausfertigung) zu entnehmen.

174 Das Sonderrad (gepr. Radlast) ist in Verbindung mit dieser Reifengröße nur zulässig bis zu einer zul. Achslast von 1740 kg. Eine erhöhte zulässige Achslast bei Anhängerbetrieb (siehe Ziff. 33 zu Ziff. 16 h bzw. Feld 22 zu Feld 7.1-8.3 in den Fahrzeugpapieren) ist zu beachten.

A02 Wird eine in diesem Gutachten aufgeführte Reifengröße verwendet, die nicht bereits in den Fahrzeugpapieren (u. a. Fahrzeugschein, Zulassungsbescheinigung I oder COC-Papier) genannt ist, so sind die Angaben über die Reifengröße in den Fahrzeugpapieren (Fahrzeugschein bzw. -brief, Zulassungsbescheinigung I) durch die Zulassungsstelle berichtigen zu lassen. Diese Berichtigung ist dann nicht erforderlich, wenn die ABE des Sonderrades eine Freistellung von der Pflicht zur Berichtigung der Fahrzeugpapiere enthält.

A04 Die mindestens erforderlichen Geschwindigkeitsbereiche und Tragfähigkeiten der zu verwendenden Reifen, mit Ausnahme der M+S-Profilen, sind den Fahrzeugpapieren (Fahrzeugbrief und -schein, Zulassungsbescheinigung I) zu entnehmen. Ferner sind nur Reifen eines Reifenherstellers und achsweise eines Profiltyps zulässig. Bei Verwendung unterschiedlicher Profiltypen auf Vorder- und Hinterachse ist die Eignung für das jeweilige Fahrzeug durch den Reifen- oder Fahrzeughersteller zu bestätigen. Diese Bestätigung ist vom Führer des Fahrzeugs mitzuführen.

A05 Das Fahrwerk und die Bremsaggregate müssen, mit Ausnahme der in der entsprechenden Auflage aufgeführten Umrüstmaßnahmen, dem Serienstand entsprechen. Die Zulässigkeit weiterer Veränderungen ist gesondert zu beurteilen.

A08 Wird das serienmäßige Ersatzrad verwendet, soll mit mäßiger Geschwindigkeit und nicht länger als erforderlich gefahren werden. Es müssen die serienmäßigen Befestigungsteile verwendet werden. Bei Fahrzeugen mit Allradantrieb darf nur ein Ersatzrad mit gleicher Reifengröße bzw. gleichem Abrollumfang verwendet werden.

A09 Die Bezieher der Sonderräder sind darauf hinzuweisen, dass der vom Reifenhersteller vorgeschriebene Reifenfülldruck zu beachten ist.

A12 Die Verwendung von Schneeketten ist nicht zulässig.

A19 Es sind nur schlauchlose Reifen und Gummiventile oder Metallschraubventile mit Befestigung von außen zulässig, die den Normen DIN, E.T.R.T.O oder Tire and Rim entsprechen. Die Ventile müssen für die vorgeschriebenen Luftdrücke geeignet sein und dürfen nicht über den Felgenrand hinausragen.

A99 Zum Auswuchten der Sonderräder dürfen an der Felgenaußenseite nur Klebegewichte im Felgenbett angebracht werden. Bei der Auswahl und Anbringung der Klebegewichte ist auf einen Abstand von 2 mm zum Bremsattel zu achten.

R03 Diese Reifengröße ist nur an Achse 2 zulässig.

S01 Zur Befestigung der Sonderräder dürfen nur die mitgelieferten Befestigungsmittel Nr. S01 (siehe Seite 1) verwendet werden.

T01 Reifen (LI 101) nur zulässig für Fahrzeuge mit zul. Achslasten bis 1650 kg (Fzg.-Schein, Ziff. 16 bzw. Zulassungsbescheinigung Feld 8).

T02 Reifen (LI 102) nur zulässig für Fahrzeuge mit zul. Achslasten bis 1700 kg (Fzg.-Schein, Ziff. 16 bzw. Zulassungsbescheinigung Feld 8).

T05 Reifen (LI 105) nur zulässig für Fahrzeuge mit zul. Achslasten bis 1850 kg (Fzg.-Schein, Ziff. 16 bzw. Zulassungsbescheinigung Feld 8).

T06 Reifen (LI 106) nur zulässig für Fahrzeuge mit zul. Achslasten bis 1900 kg (Fzg.-Schein, Ziff. 16 bzw. Zulassungsbescheinigung Feld 8).

V00 Unterschiedliche Reifengrößen auf Vorder- und Hinterachse sind nicht zulässig für Fahrzeugausführungen mit Allradantrieb (z.B. AWD, 4-Matic, Syncro, 4x4,...).

VA2 Die Sonderräder sind nur an der Hinterachse zulässig.

Prüfort und Prüfdatum

Die Verwendungsprüfung fand am 5. März 2013 in Lambsheim statt.

Prüfergebnis

Aufgrund der durchgeführten Prüfungen bestehen keine technischen Bedenken o.g. Sonderräder unter Beachtung der Auflagen und Hinweise zu verwenden.

Die in diesem Gutachten aufgeführten Fahrzeugtypen entsprechen auch nach der Umrüstung den heute gültigen Vorschriften der StVZO. Das Gutachten verliert seine Gültigkeit, wenn sich entsprechende Bauvorschriften der StVZO ändern oder an den Kraftfahrzeugen Änderungen eintreten, die die Begutachtungspunkte beeinflussen.

Das Gutachten umfasst Blatt 1 bis 4 und gilt für Sonderräder ab Herstellungsdatum November 2011.

Der Technische Dienst Typprüfstelle Fahrzeuge/Fahrzeugteile der TÜV Rheinland Kraftfahrt GmbH, Am Grauen Stein, 51105 Köln ist mit seinem Ingenieurzentrum Technologiezentrum Typprüfstelle, Lamsheim für die angewendeten Prüfverfahren vom Kraftfahrt-Bundesamt entsprechend EG-FGV für das Typpengehmigungsverfahren des KBA unter der Nummer KBA-P 00010-96 benannt.

Lamsheim, 5. März 2013

SBC

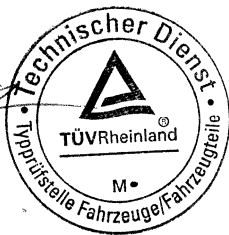

Blauth

00191429.DOC

Prüfgegenstand
HerstellerPKW-Sonderrad 9,5Jx20H2 Typ TE 9520
ATS Leichtmetallräder GmbH

Auftraggeber ATS Leichtmetallräder GmbH
 Bruchstraße 34
 67098 Bad Dürkheim
 QM-Nr.: 49 02 0411009

Prüfgegenstand PKW-Sonderrad
 Modell Temperament
 Typ TE 9520
 Radgröße 9,5Jx20H2
 Zentrierart Mittenzentrierung

Ausführung	Kennzeichnung Rad/ Zentrierring	Lochzahl/ Lochkreis- (mm)/ Mittenloch-ø (mm)	Einpresstiefe (mm)	Radlast (kg)	Abrollumfang (mm)
42.W5	TE 9520.42.W5 / ohne Ring	5/120/74,1	42	1025	2350

Kennzeichnungen

KBA-Nummer 48700
 Herstellerzeichen ATS
 Radtyp und Ausführung TE 9520 (s.o.)
 Radgröße 9,5Jx20H2
 Einpresstiefe ET (s.o.)
 Gießereerkennzeichen ww. UPG; UPP
 Herstellungsdatum Quartal und Jahr

Befestigungsmittel

Nr.	Art der Befestigungsmittel	Bund	Anzugsmoment (Nm)	Schaftlänge (mm)	Artikel-Nr.
S01	Schraube M14x1,25	Kegel 60°	140	35	Multipack: 84D

Prüfungen

Entsprechend den Kriterien des VdTÜV Merkblattes 751 (in der jeweils gültigen Fassung) wurden an den im Verwendungsbereich aufgeführten Fahrzeugen Anbau-, Freigängigkeits- und Handlingsprüfungen durchgeführt.

Verwendungsbereich

Hersteller BMW
 Spurverbreiterung innerhalb 2%

Handelsbezeichnung Fahrzeug-Typ ABE/EWG-Nr.	kW-Bereich	Reifen	Reifenbezogene Auflagen und Hinweise	Auflagen und Hinweise
BMW X6 X70, X6, X-N1 e1*2001/116* 0420*03-..; e1*2007/46*0412*..; e1*2007/46*0454*..	155-330	255/45R20	R02	A02 A04 A05 A08 A09 A12 A19 A99 V00 VA1 S01
	155-330	265/45R20	R02	
	155-330	275/40R20	R02	
BMW X6-Hybrid HY, X-HY e1*2007/46*0323*..; e1*2007/46*0585*..	300	255/45R20	R02	A02 A04 A05 A08 A09 A12 A19 A99 V00 VA1 S01
	300	265/45R20	R02	
	300	275/40R20	R02	

Auflagen und Hinweise

Das Sonderrad ist nur in Verbindung mit dem Sonderrad TE 9520.17.W1, 9,5Jx20H2, ET 17 mm der Firma ATS Leichtmetallräder GmbH an der Hinterachse zulässig. Die Reifengrößen und Auflagen für die Vorderachse sind der ABE Nr. 48700 (Gutachten Nr. 55098211, Anlage 11, 2. Ausfertigung) zu entnehmen.

A02 Wird eine in diesem Gutachten aufgeführte Reifengröße verwendet, die nicht bereits in den Fahrzeugpapieren (u. a. Fahrzeugschein, Zulassungsbescheinigung I oder COC-Papier) genannt ist, so sind die Angaben über die Reifengröße in den Fahrzeugpapieren (Fahrzeugschein bzw. -brief, Zulassungsbescheinigung I) durch die Zulassungsstelle berichtigen zu lassen. Diese Berichtigung ist dann nicht erforderlich, wenn die ABE des Sonderrades eine Freistellung von der Pflicht zur Berichtigung der Fahrzeugpapiere enthält.

A04 Die mindestens erforderlichen Geschwindigkeitsbereiche und Tragfähigkeiten der zu verwendenden Reifen, mit Ausnahme der M+S-Profile, sind den Fahrzeugpapieren (Fahrzeugbrief und -schein, Zulassungsbescheinigung I) zu entnehmen. Ferner sind nur Reifen eines Reifenherstellers und achsweise eines Profiltyps zulässig. Bei Verwendung unterschiedlicher Profiltypen auf Vorder- und Hinterachse ist die Eignung für das jeweilige Fahrzeug durch den Reifen- oder Fahrzeughersteller zu bestätigen. Diese Bestätigung ist vom Führer des Fahrzeugs mitzuführen.

A05 Das Fahrwerk und die Bremsaggregate müssen, mit Ausnahme der in der entsprechenden Auflage aufgeführten Umrüstmaßnahmen, dem Serienstand entsprechen. Die Zulässigkeit weiterer Veränderungen ist gesondert zu beurteilen.

A08 Wird das serienmäßige Ersatzrad verwendet, soll mit mäßiger Geschwindigkeit und nicht länger als erforderlich gefahren werden. Es müssen die serienmäßigen Befestigungsteile verwendet werden. Bei Fahrzeugen mit Allradantrieb darf nur ein Ersatzrad mit gleicher Reifengröße bzw. gleichem Abrollumfang verwendet werden.

A09 Die Bezieher der Sonderräder sind darauf hinzuweisen, dass der vom Reifenhersteller vorgeschriebene Reifenfülldruck zu beachten ist.

A12 Die Verwendung von Schneeketten ist nicht zulässig.

A19 Es sind nur schlauchlose Reifen und Gummiventile oder Metallschraubventile mit Befestigung von außen zulässig, die den Normen DIN, E.T.R.T.O oder Tire and Rim entsprechen. Die Ventile müssen für die vorgeschriebenen Luftdrücke geeignet sein und dürfen nicht über den Felgenrand hinausragen.

A99 Zum Auswuchten der Sonderräder dürfen an der Felgenaußenseite nur Klebegewichte im Felgenbett angebracht werden. Bei der Auswahl und Anbringung der Klebegewichte ist auf einen Abstand von 2 mm zum Bremsattel zu achten.

R02 Diese Reifengröße ist nur an Achse 1 zulässig.

S01 Zur Befestigung der Sonderräder dürfen nur die mitgelieferten Befestigungsmittel Nr. S01 (siehe Seite 1) verwendet werden.

V00 Unterschiedliche Reifengrößen auf Vorder- und Hinterachse sind nicht zulässig für Fahrzeugausführungen mit Allradantrieb (z.B. AWD, 4-Matic, Syncro, 4x4,...).

VA1 Die Sonderräder sind nur an der Vorderachse zulässig.

Prüfort und Prüfdatum

Die Verwendungsprüfung fand am 5. März 2013 in Lamsheim statt.

Prüfergebnis

Aufgrund der durchgeführten Prüfungen bestehen keine technischen Bedenken o.g. Sonderräder unter Beachtung der Auflagen und Hinweise zu verwenden.

Die in diesem Gutachten aufgeführten Fahrzeugtypen entsprechen auch nach der Umrüstung den heute gültigen Vorschriften der StVZO. Das Gutachten verliert seine Gültigkeit, wenn sich entsprechende Bauvorschriften der StVZO ändern oder an den Kraftfahrzeugen Änderungen eintreten, die die Begutachtungspunkte beeinflussen.

Das Gutachten umfasst Blatt 1 bis 3 und gilt für Sonderräder ab Herstellungsdatum November 2011.

Der Technische Dienst Typprüfstelle Fahrzeuge/Fahrzeugteile der TÜV Rheinland Kraftfahrt GmbH, Am Grauen Stein, 51105 Köln ist mit seinem Ingenieurzentrum Technologiezentrum Typprüfstelle, Lamsheim für die angewendeten Prüfverfahren vom Kraftfahrt-Bundesamt entsprechend EG-FGV für das Typprüfverfahren des KBA unter der Nummer KBA-P 00010-96 benannt.

Lamsheim, 5. März 2013

SBC

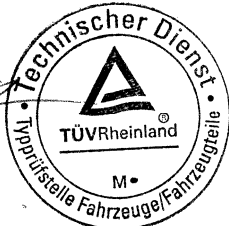

Blauth

00191431.DOC

Prüfgegenstand
HerstellerPKW-Sonderrad 9,5Jx20H2 Typ TE 9520
ATS Leichtmetallräder GmbH

Auftraggeber ATS Leichtmetallräder GmbH
 Bruchstraße 34
 67098 Bad Dürkheim
 QM-Nr.: 49 02 0411009

Prüfgegenstand PKW-Sonderrad
 Modell Temperament
 Typ TE 9520
 Radgröße 9,5Jx20H2
 Zentrierart Mittenzentrierung

Ausführung	Kennzeichnung Rad/ Zentrierring	Lochzahl/ Lochkreis- (mm)/ Mittenloch-ø (mm)	Einpresstiefe (mm)	Radlast (kg)	Abrollumfang (mm)
35.D7	TE 9520.35.D7 / ohne Ring	5/127/71,6	35	840	2300

Kennzeichnungen

KBA-Nummer 48700
 Herstellerzeichen ATS
 Radtyp und Ausführung TE 9520 (s.o.)
 Radgröße 9,5Jx20H2
 Einpresstiefe ET (s.o.)
 Gießereerkennzeichen ww. UPG; UPP
 Herstelldatum Quartal und Jahr

Befestigungsmittel

Nr.	Art der Befestigungsmittel	Bund	Anzugsmoment (Nm)	Schaftlänge (mm)	Artikel-Nr.
S01	Serienmutter 1/2 UNF	Kegel 60°	130	-	-

Prüfungen

Entsprechend den Kriterien des VdTÜV Merkblattes 751 (in der jeweils gültigen Fassung) wurden an den im Verwendungsbereich aufgeführten Fahrzeugen Anbau-, Freigängigkeits- und Handlingsprüfungen durchgeführt.

Verwendungsbereich

Hersteller Chrysler
 Spurverbreiterung innerhalb 2%

Handelsbezeichnung Fahrzeug-Typ ABE/EWG-Nr.	kW-Bereich	Reifen	Reifenbezogene Auflagen und Hinweise	Auflagen und Hinweise
Jeep Commander WH e4*2001/116*0095*..	148-259	255/45R20	T05	A02 A04 A05 A08 A09 A12 A19 A99 RDK S01
	148-259	265/45R20	A01 K1a K2b	
Jeep Gr. Cherokee WH e4*2001/116*0095*..	148-259	255/45R20	K1c K2c K42 Z49	A01 A02 A04 A05 A08 A09 A12 A19 A99 RDK S01
	148-259	265/45R20	K1c K2c K42 Z49	
	148-259	275/40R20	K1c K2c K42 Z49	
	313	255/45R20	K1c K2c K42 Z49	
	313	265/45R20	K1c K2c K42 Z49	
	313	275/40R20	K1c K2c K42 Z49	

Auflagen und Hinweise

A01 Der vorschriftsmäßige Zustand des Fahrzeugs ist durch einen amtlich anerkannten Sachverständigen oder Prüfer für den Kraftfahrzeugverkehr oder einen Kraftfahrzeugsachverständigen oder einen Angestellten nach Nummer 4 der Anlage VIIIb zur StVZO auf einem Nachweis entsprechend dem im Beispielkatalog zum §19 StVZO veröffentlichten Muster bescheinigen zu lassen.

A02 Wird eine in diesem Gutachten aufgeführte Reifengröße verwendet, die nicht bereits in den Fahrzeugpapieren (u. a. Fahrzeugschein, Zulassungsbescheinigung I oder COC-Papier) genannt ist, so sind die Angaben über die Reifengröße in den Fahrzeugpapieren (Fahrzeugschein bzw. -brief, Zulassungsbescheinigung I) durch die Zulassungsstelle berichtigen zu lassen. Diese Berichtigung ist dann nicht erforderlich, wenn die ABE des Sonderrades eine Freistellung von der Pflicht zur Berichtigung der Fahrzeugpapiere enthält.

A04 Die mindestens erforderlichen Geschwindigkeitsbereiche und Tragfähigkeiten der zu verwendenden Reifen, mit Ausnahme der M+S-Profile, sind den Fahrzeugpapieren (Fahrzeugbrief und -schein, Zulassungsbescheinigung I) zu entnehmen. Ferner sind nur Reifen eines Reifenherstellers und achsweise eines Profiltyps zulässig. Bei Verwendung unterschiedlicher Profiltypen auf Vorder- und Hinterachse ist die Eignung für das jeweilige Fahrzeug durch den Reifen- oder Fahrzeughersteller zu bestätigen. Diese Bestätigung ist vom Führer des Fahrzeugs mitzuführen.

A05 Das Fahrwerk und die Bremsaggregate müssen, mit Ausnahme der in der entsprechenden Auflage aufgeführten Umrüstmaßnahmen, dem Serienstand entsprechen. Die Zulässigkeit weiterer Veränderungen ist gesondert zu beurteilen.

A08 Wird das serienmäßige Ersatzrad verwendet, soll mit mäßiger Geschwindigkeit und nicht länger als erforderlich gefahren werden. Es müssen die serienmäßigen Befestigungsteile verwendet werden. Bei Fahrzeugen mit Allradantrieb darf nur ein Ersatzrad mit gleicher Reifengröße bzw. gleichem Abrollumfang verwendet werden.

A09 Die Bezieher der Sonderräder sind darauf hinzuweisen, dass der vom Reifenhersteller vorgeschriebene Reifenfülldruck zu beachten ist.

A12 Die Verwendung von Schneeketten ist nicht zulässig.

A19 Es sind nur schlauchlose Reifen und Gummiventile oder Metallschraubventile mit Befestigung von außen zulässig, die den Normen DIN, E.T.R.T.O oder Tire and Rim entsprechen. Die Ventile müssen für die vorgeschriebenen Luftdrücke geeignet sein und dürfen nicht über den Felgenrand hinausragen.

A99 Zum Auswuchten der Sonderräder dürfen an der Felgenaußenseite nur Klebegewichte im Felgenbett angebracht werden. Bei der Auswahl und Anbringung der Klebegewichte ist auf einen Abstand von 2 mm zum Bremsattel zu achten.

K1a Die Radabdeckung an Achse 1 ist durch Ausstellen der Frontschürze und des Kotflügels oder durch Anbau von dauerhaft befestigten Karosserieteilen im Bereich 0° bis 30° vor Radmitte herzustellen. Die gesamte Breite der Rad-/Reifenkombination muss, unter Beachtung des maximal möglichen Betriebsmaßes des Reifens (1,04 fache der Nennbreite des Reifens), in dem oben genannten Bereich abgedeckt sein.

K1c Die Radabdeckung an Achse 1 ist durch Ausstellen der Frontschürze und des Kotflügels oder durch Anbau von dauerhaft befestigten Karosserieteilen im Bereich 30° vor bis 50° hinter Radmitte herzustellen. Die gesamte Breite der Rad-/Reifenkombination muss, unter Beachtung des maximal möglichen Betriebsmaßes des Reifens (1,04 fache der Nennbreite des Reifens), in dem oben genannten Bereich abgedeckt sein.

K2b Die Radabdeckung an Achse 2 ist durch Ausstellen der Heckschürze und des Kotflügels oder durch Anbau von dauerhaft befestigten Karosserieteilen im Bereich 0° bis 50° hinter Radmitte herzustellen. Die gesamte Breite der Rad-/Reifenkombination muss, unter Beachtung des maximal möglichen Betriebsmaßes des Reifens (1,04 fache der Nennbreite des Reifens), in dem oben genannten Bereich abgedeckt sein.

K2c Die Radabdeckung an Achse 2 ist durch Ausstellen der Heckschürze und des Kotflügels oder durch Anbau von dauerhaft befestigten Karosserieteilen im Bereich 30° vor bis 50° hinter Radmitte herzustellen. Die gesamte Breite der Rad-/Reifenkombination muss, unter Beachtung des maximal möglichen Betriebsmaßes des Reifens (1,04 fache der Nennbreite des Reifens), in dem oben genannten Bereich abgedeckt sein.

K42 An Achse 2 ist durch Nacharbeiten der Radhausausschnittkanten eine ausreichende Freigängigkeit der Rad-Reifenkombination herzustellen.

RDK Die Bezieher der Sonderräder sind darauf hinzuweisen, dass, wenn vorhanden, das serienmäßige RDK- bzw. RDC-System (Elektronisches Reifendruck-Kontrollsystem) in Verbindung mit den Sonderrädern ggf. nicht mehr funktionsfähig ist. Dieses System ist dann durch einen Fachhändler zu deaktivieren oder durch ein geeignetes Reifendruck-Kontrollsystem, wenn möglich, zu ersetzen.

S01 Zur Befestigung der Sonderräder dürfen nur die Serien-Befestigungsmittel Nr. S01 (siehe Seite 1) verwendet werden.

T05 Reifen (LI 105) nur zulässig für Fahrzeuge mit zul. Achslasten bis 1850 kg (Fzg.-Schein, Ziff. 16 bzw. Zulassungsbescheinigung Feld 8).

Z49 An Achse 2 ist der Kantenschutz an der Radhausausschnittkante (Gummi- bzw. Kunststoff-Kederband) zu entfernen.

Prüfort und Prüfdatum

Die Verwendungsprüfung fand am 5. März 2013 in Lamsheim statt.

Prüfergebnis

Aufgrund der durchgeführten Prüfungen bestehen keine technischen Bedenken o.g. Sonderräder unter Beachtung der Auflagen und Hinweise zu verwenden.

Die in diesem Gutachten aufgeführten Fahrzeugtypen entsprechen auch nach der Umrüstung den heute gültigen Vorschriften der StVZO. Das Gutachten verliert seine Gültigkeit, wenn sich entsprechende Bauvorschriften der StVZO ändern oder an den Kraftfahrzeugen Änderungen eintreten, die die Begutachtungspunkte beeinflussen.

Das Gutachten umfasst Blatt 1 bis 4 und gilt für Sonderräder ab Herstellungsdatum November 2011.

Der Technische Dienst Typprüfstelle Fahrzeuge/Fahrzeugteile der TÜV Rheinland Kraftfahrt GmbH, Am Grauen Stein, 51105 Köln ist mit seinem Ingenieurzentrum Technologiezentrum Typprüfstelle, Lamsheim für die angewendeten Prüfverfahren vom Kraftfahrt-Bundesamt entsprechend EG-FGV für das Typpengehmigungsverfahren des KBA unter der Nummer KBA-P 00010-96 benannt.

Lamsheim, 5. März 2013

SBC

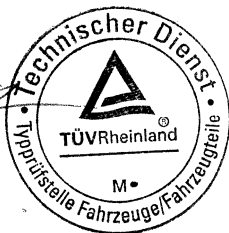

Blauth

00191420.DOC

Prüfgegenstand
HerstellerPKW-Sonderrad 9,5Jx20H2 Typ TE 9520
ATS Leichtmetallräder GmbH

Auftraggeber ATS Leichtmetallräder GmbH
 Bruchstraße 34
 67098 Bad Dürkheim
 QM-Nr.: 49 02 0411009

Prüfgegenstand PKW-Sonderrad
 Modell Temperament
 Typ TE 9520
 Radgröße 9,5Jx20H2
 Zentrierart Mittenzentrierung

Ausführung	Kennzeichnung Rad/ Zentrierring	Lochzahl/ Lochkreis- (mm)/ Mittenloch-ø (mm)	Einpresstiefe (mm)	Radlast (kg)	Abrollumfang (mm)
60.V9	TE 9520.60.V9 / ohne Ring	5/130/71,5	60	960	2350

Kennzeichnungen

KBA-Nummer 48700
 Herstellerzeichen ATS
 Radtyp und Ausführung TE 9520 (s.o.)
 Radgröße 9,5Jx20H2
 Einpresstiefe ET (s.o.)
 Gießereerkennzeichen ww. UPG; UPP
 Herstellungsdatum Quartal und Jahr

Befestigungsmittel

Nr.	Art der Befestigungsmittel	Bund	Anzugsmoment (Nm)	Schaftlänge (mm)	Artikel-Nr.
S01	Serienschraube M14x1,5	Kugel D=27,8	160	36	-
S02	Serienschraube M14x1,5	Kugel D=27,8	180	34,5	-
S03	Serienschraube M14x1,5	Kugel D=27,8	160	34,5	-

Prüfungen

Entsprechend den Kriterien des VdTÜV Merkblattes 751 (in der jeweils gültigen Fassung) wurden an den im Verwendungsbereich aufgeführten Fahrzeugen Anbau-, Freigängigkeits- und Handlingsprüfungen durchgeführt.

Verwendungsbereich

Hersteller Audi
 Porsche
 Volkswagen

Spurverbreiterung innerhalb 2%

Handelsbezeichnung Fahrzeug-Typ ABE/EWG-Nr.	kW-Bereich	Reifen	Reifenbezogene Auflagen und Hinweise	Auflagen und Hinweise
Audi Q7 4L, 4L1 e1*2001/116*0350*...; e1*2001/116*0367*...; e13*2007/46*1081*.. - ohne Radhaus- Verbreiterungen	150-257	255/45R20	T01 T05 192	A02 A04 A05 A07 A08 A09 A12 A19 A99 KOV RDK S01
	150-257	265/45R20	192	
	150-257	275/40R20	T02 T06 192	
	150-257	275/45R20	192	
	150-257	285/40R20	192	
Audi Q7 4L, 4L1 e1*2001/116*0350*...; e1*2001/116*0367*...; e13*2007/46*1081*.. - mit Radhaus- Verbreiterungen	150-257	255/45R20	T01 T05 192	A02 A04 A05 A07 A08 A09 A12 A19 A99 KVM RDK S01
	150-257	265/45R20	192	
	150-257	275/40R20	T02 T06 192	
	150-257	275/45R20	192	
	150-257	285/40R20	192	
Porsche Cayenne 92A, -N, -H, -HN e13*2007/46*1085*...; e13*2007/46*1106*...; e13*2007/46*1107*...; e13*2007/46*1108*...	155-309	255/45R20	A10 T01	A02 A04 A05 A07 A08 A09 A19 A56 A99 P41 R21 RDK S03
	155-397	265/45R20	A10	
	155-397	275/45R20	A12	
Porsche Cayenne 92A, -N, -H, -HN e13*2007/46*1085*...; e13*2007/46*1106*...; e13*2007/46*1107*...; e13*2007/46*1108*... - mit Radhaus- Verbreiterungen	155-309	255/45R20	A10 T01	A02 A04 A05 A07 A08 A09 A19 A56 A99 KVM P41 R21 RDK S03
	155-397	265/45R20	A10	
	155-397	275/45R20	A12	
Porsche Cayenne 9PA e13*2001/116*0089*.	176-250	285/40R20	A01 K1a K1b T04	A02 A04 A05 A07 A08 A09 A12 A19 A99 RDK S01
	176-397	265/45R20	R37	
	176-404	275/40R20	A01 K1a T02 T06	
VW Touareg 7L e1*2001/116*0203*..	155-331	265/45R20		A02 A04 A05 A07 A08 A09 A12 A19 A99 S01
	155-331	275/40R20	T02 T06	
	155-331	285/40R20	A01 K1c K2b	
VW Touareg 7P, 7p, 7PH, 7pH e1*2007/46*0376*...; DE*2007/46*0400*...; e1*2007/46*0400*...; e1*2007/46*0403*...; DE*2007/46*0404*...; e1*2007/46*0404*...; e1*2007/46*0498*...; e1*2007/46*0499*..	150-250	255/45R20	A13	A02 A04 A05 A07 A08 A09 A19 A56 A99 S02
	150-250	265/45R20	A12	
	150-250	275/45R20	A12	

Auflagen und Hinweise

192 Das Sonderrad (gepr. Radlast) ist in Verbindung mit dieser Reifengröße nur zulässig bis zu einer zul. Achslast von 1920 kg. Eine erhöhte zulässige Achslast bei Anhängerbetrieb (siehe Ziff. 33 zu Ziff. 16 h bzw. Feld 22 zu Feld 7.1-8.3 in den Fahrzeugpapieren) ist zu beachten.

A01 Der vorschriftsmäßige Zustand des Fahrzeugs ist durch einen amtlich anerkannten Sachverständigen oder Prüfer für den Kraftfahrzeugverkehr oder einen Kraftfahrzeugsachverständigen oder einen Angestellten nach Nummer 4 der Anlage VIIIb zur StVZO auf einem Nachweis entsprechend dem im Beispielkatalog zum §19 StVZO veröffentlichten Muster bescheinigen zu lassen.

A02 Wird eine in diesem Gutachten aufgeführte Reifengröße verwendet, die nicht bereits in den Fahrzeugpapieren (u. a. Fahrzeugschein, Zulassungsbescheinigung I oder COC-Papier) genannt ist, so sind die Angaben über die Reifengröße in den Fahrzeugpapieren (Fahrzeugschein bzw. -brief, Zulassungsbescheinigung I) durch die Zulassungsstelle berichtigen zu lassen. Diese Berichtigung ist dann nicht erforderlich, wenn die ABE des Sonderrades eine Freistellung von der Pflicht zur Berichtigung der Fahrzeugpapiere enthält.

A04 Die mindestens erforderlichen Geschwindigkeitsbereiche und Tragfähigkeiten der zu verwendenden Reifen, mit Ausnahme der M+S-Profile, sind den Fahrzeugpapieren (Fahrzeugbrief und -schein, Zulassungsbescheinigung I) zu entnehmen. Ferner sind nur Reifen eines Reifenherstellers und achsweise eines Profiltyps zulässig. Bei Verwendung unterschiedlicher Profiltypen auf Vorder- und Hinterachse ist die Eignung für das jeweilige Fahrzeug durch den Reifen- oder Fahrzeughersteller zu bestätigen. Diese Bestätigung ist vom Führer des Fahrzeugs mitzuführen.

A05 Das Fahrwerk und die Bremsaggregate müssen, mit Ausnahme der in der entsprechenden Auflage aufgeführten Umrüstmaßnahmen, dem Serienstand entsprechen. Die Zulässigkeit weiterer Veränderungen ist gesondert zu beurteilen.

A07 Zur Befestigung der Sonderräder dürfen nur die Serien-Radschrauben bzw. die Serien-Radmuttern verwendet werden, die in der Tabelle "Befestigungsmittel" (Seite 1) aufgeführt sind.

A08 Wird das serienmäßige Ersatzrad verwendet, soll mit mäßiger Geschwindigkeit und nicht länger als erforderlich gefahren werden. Es müssen die serienmäßigen Befestigungsteile verwendet werden. Bei Fahrzeugen mit Allradantrieb darf nur ein Ersatzrad mit gleicher Reifengröße bzw. gleichem Abrollumfang verwendet werden.

A09 Die Bezieher der Sonderräder sind darauf hinzuweisen, dass der vom Reifenhersteller vorgeschriebene Reifenfülldruck zu beachten ist.

A10 Es dürfen nur feingliedrige Schneeketten an der Hinterachse verwendet werden.

A12 Die Verwendung von Schneeketten ist nicht zulässig.

A13 Es dürfen nur feingliedrige Schneeketten, die nicht mehr als 15 mm einschließlich Kettenschloss aufragen, an der Vorderachse verwendet werden.

A19 Es sind nur schlauchlose Reifen und Gummiventile oder Metallschraubventile mit Befestigung von außen zulässig, die den Normen DIN, E.T.R.T.O oder Tire and Rim entsprechen. Die Ventile müssen für die vorgeschriebenen Luftdrücke geeignet sein und dürfen nicht über den Felgenrand hinausragen.

A56 Die Rad/Reifen-Kombination ist nur zulässig an Fahrzeugausführungen mit Allradantrieb (z.B. 4WD, Quattro, Syncro, 4-Matic, 4x4 u. ä.)

A99 Zum Auswuchten der Sonderräder dürfen an der Felgenaußenseite nur Klebegewichte im Felgenbett angebracht werden. Bei der Auswahl und Anbringung der Klebegewichte ist auf einen Abstand von 2 mm zum Bremsattel zu achten.

K1a Die Radabdeckung an Achse 1 ist durch Ausstellen der Frontschürze und des Kotflügels oder durch Anbau von dauerhaft befestigten Karosserieteilen im Bereich 0° bis 30° vor Radmitte herzustellen. Die gesamte Breite der Rad-/Reifenkombination muss, unter Beachtung des maximal möglichen Betriebsmaßes des Reifens (1,04 fache der Nennbreite des Reifens), in dem oben genannten Bereich abgedeckt sein.

K1b Die Radabdeckung an Achse 1 ist durch Ausstellen des Kotflügels oder durch Anbau von dauerhaft befestigten Karosserieteilen im Bereich 0° bis 50° hinter Radmitte herzustellen. Die gesamte Breite der Rad-/Reifenkombination muss, unter Beachtung des maximal möglichen Betriebsmaßes des Reifens (1,04 fache der Nennbreite des Reifens), in dem oben genannten Bereich abgedeckt sein.

K1c Die Radabdeckung an Achse 1 ist durch Ausstellen der Frontschürze und des Kotflügels oder durch Anbau von dauerhaft befestigten Karosserieteilen im Bereich 30° vor bis 50° hinter Radmitte herzustellen. Die gesamte Breite der Rad-/Reifenkombination muss, unter Beachtung des maximal möglichen Betriebsmaßes des Reifens (1,04 fache der Nennbreite des Reifens), in dem oben genannten Bereich abgedeckt sein.

K2b Die Radabdeckung an Achse 2 ist durch Ausstellen der Heckschürze und des Kotflügels oder durch Anbau von dauerhaft befestigten Karosserieteilen im Bereich 0° bis 50° hinter Radmitte herzustellen. Die gesamte Breite der Rad-/Reifenkombination muss, unter Beachtung des maximal möglichen Betriebsmaßes des Reifens (1,04 fache der Nennbreite des Reifens), in dem oben genannten Bereich abgedeckt sein.

KMV Betrifft nur Fahrzeugvarianten mit serienmäßigen Kunststoffverbreiterungen bzw. Kotflügelverbreiterungen (Radlaufleisten).

KOV Betrifft nur Fahrzeugvarianten ohne serienmäßigen Kunststoffverbreiterungen bzw. Kotflügelverbreiterungen (Radlaufleisten).

P41 Sonderrad nicht zulässig für Fahrzeugausführungen mit Brems Scheibendurchmesser 410 mm an Achse 1.

R21 Es können Reifen gleicher Größe verwendet werden, die gemäß Bestätigung des Reifenherstellers auf der im Gutachten genannten Radgröße montierbar sind und ausreichende Tragfähigkeit bei max. Sturzwinkel und Höchstgeschwindigkeit aufweisen. Diese Bestätigung ist vom Führer des Fahrzeugs mitzuführen.

R37 Diese Reifengröße ist nicht geprüft für Fahrzeuge, die serienmäßig ausschließlich mit größeren und/oder breiteren Reifengrößen (u. a. Fahrzeugschein, Zulassungsbescheinigung I, COC-Papier oder Bedienungsanleitung) ausgerüstet sind.

RDK Die Bezieher der Sonderräder sind darauf hinzuweisen, dass, wenn vorhanden, das serienmäßige RDK- bzw. RDC-System (Elektronisches Reifendruck-Kontrollsystem) in Verbindung mit den Sonderrädern ggf. nicht mehr funktionsfähig ist. Dieses System ist dann durch einen Fachhändler zu deaktivieren oder durch ein geeignetes Reifendruck-Kontrollsystem, wenn möglich, zu ersetzen.

S01 Zur Befestigung der Sonderräder dürfen nur die Serien-Befestigungsmittel Nr. S01 (siehe Seite 1) verwendet werden.

S02 Zur Befestigung der Sonderräder dürfen nur die Serien-Befestigungsmittel Nr. S02 (siehe Seite 1) verwendet werden.

S03 Zur Befestigung der Sonderräder dürfen nur die Serien-Befestigungsmittel Nr. S03 (siehe Seite 1) verwendet werden.

T01 Reifen (LI 101) nur zulässig für Fahrzeuge mit zul. Achslasten bis 1650 kg (Fzg.-Schein, Ziff. 16 bzw. Zulassungsbescheinigung Feld 8).

T02 Reifen (LI 102) nur zulässig für Fahrzeuge mit zul. Achslasten bis 1700 kg (Fzg.-Schein, Ziff. 16 bzw. Zulassungsbescheinigung Feld 8).

T04 Reifen (LI 104) nur zulässig für Fahrzeuge mit zul. Achslasten bis 1800 kg (Fzg.-Schein, Ziff. 16 bzw. Zulassungsbescheinigung Feld 8).

T05 Reifen (LI 105) nur zulässig für Fahrzeuge mit zul. Achslasten bis 1850 kg (Fzg.-Schein, Ziff. 16 bzw. Zulassungsbescheinigung Feld 8).

T06 Reifen (LI 106) nur zulässig für Fahrzeuge mit zul. Achslasten bis 1900 kg (Fzg.-Schein, Ziff. 16 bzw. Zulassungsbescheinigung Feld 8).

Prüfort und Prüfdatum

Die Verwendungsprüfung fand am 5. März 2013 in Lamsheim statt.

Prüfergebnis

Aufgrund der durchgeführten Prüfungen bestehen keine technischen Bedenken o.g. Sonderräder unter Beachtung der Auflagen und Hinweise zu verwenden.

Die in diesem Gutachten aufgeführten Fahrzeugtypen entsprechen auch nach der Umrüstung den heute gültigen Vorschriften der StVZO. Das Gutachten verliert seine Gültigkeit, wenn sich entsprechende Bauvorschriften der StVZO ändern oder an den Kraftfahrzeugen Änderungen eintreten, die die Begutachtungspunkte beeinflussen.

Das Gutachten umfasst Blatt 1 bis 5 und gilt für Sonderräder ab Herstellungsdatum November 2011.

Der Technische Dienst Typprüfstelle Fahrzeuge/Fahrzeugteile der TÜV Rheinland Kraftfahrt GmbH, Am Grauen Stein, 51105 Köln ist mit seinem Ingenieurzentrum Technologiezentrum Typprüfstelle, Lamsheim für die angewendeten Prüfverfahren vom Kraftfahrt-Bundesamt entsprechend EG-FGV für das Typprüfverfahren des KBA unter der Nummer KBA-P 00010-96 benannt.

Lamsheim, 5. März 2013

SBC

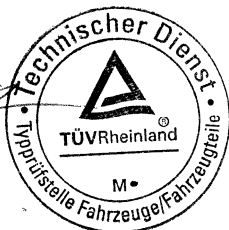

Blauth

00191421.DOC

Handelsbezeichnung Fahrzeug-Typ ABE/EWG-Nr.	kW-Bereich	Reifen	Reifenbezogene Auflagen und Hinweise	Auflagen und Hinweise
Toyota Landcruiser J20 e6*2001/116*0112*.. - V8	195 - 234	285/50R20	A01 K1c 195	A02 A04 A05
	195 - 234	295/45R20	195	A07 A08 A09
	195 - 234	295/50R20	A01 K1c 195	A12 A19 A99
	195 - 234	305/45R20	195	RDK S01

Auflagen und Hinweise

195 Das Sonderrad (gepr. Radlast) ist in Verbindung mit dieser Reifengröße nur zulässig bis zu einer zul. Achslast von 1950 kg. Eine erhöhte zulässige Achslast bei Anhängerbetrieb (siehe Ziff. 33 zu Ziff. 16 h bzw. Feld 22 zu Feld 7.1-8.3 in den Fahrzeugpapieren) ist zu beachten.

A01 Der vorschriftsmäßige Zustand des Fahrzeugs ist durch einen amtlich anerkannten Sachverständigen oder Prüfer für den Kraftfahrzeugverkehr oder einen Kraftfahrzeugsachverständigen oder einen Angestellten nach Nummer 4 der Anlage VIIIb zur StVZO auf einem Nachweis entsprechend dem im Beispielkatalog zum §19 StVZO veröffentlichten Muster bescheinigen zu lassen.

A02 Wird eine in diesem Gutachten aufgeführte Reifengröße verwendet, die nicht bereits in den Fahrzeugpapieren (u. a. Fahrzeugschein, Zulassungsbescheinigung I oder COC-Papier) genannt ist, so sind die Angaben über die Reifengröße in den Fahrzeugpapieren (Fahrzeugschein bzw. -brief, Zulassungsbescheinigung I) durch die Zulassungsstelle berichtigen zu lassen. Diese Berichtigung ist dann nicht erforderlich, wenn die ABE des Sonderrades eine Freistellung von der Pflicht zur Berichtigung der Fahrzeugpapiere enthält.

A04 Die mindestens erforderlichen Geschwindigkeitsbereiche und Tragfähigkeiten der zu verwendenden Reifen, mit Ausnahme der M+S-Profile, sind den Fahrzeugpapieren (Fahrzeugbrief und -schein, Zulassungsbescheinigung I) zu entnehmen. Ferner sind nur Reifen eines Reifenherstellers und achsweise eines Profiltyps zulässig. Bei Verwendung unterschiedlicher Profiltypen auf Vorder- und Hinterachse ist die Eignung für das jeweilige Fahrzeug durch den Reifen- oder Fahrzeughersteller zu bestätigen. Diese Bestätigung ist vom Führer des Fahrzeugs mitzuführen.

A05 Das Fahrwerk und die Bremsaggregate müssen, mit Ausnahme der in der entsprechenden Auflage aufgeführten Umrüstmaßnahmen, dem Serienstand entsprechen. Die Zulässigkeit weiterer Veränderungen ist gesondert zu beurteilen.

A07 Zur Befestigung der Sonderräder dürfen nur die Serien-Radschrauben bzw. die Serien-Radmuttern verwendet werden, die in der Tabelle "Befestigungsmittel" (Seite 1) aufgeführt sind.

A08 Wird das serienmäßige Ersatzrad verwendet, soll mit mäßiger Geschwindigkeit und nicht länger als erforderlich gefahren werden. Es müssen die serienmäßigen Befestigungsteile verwendet werden. Bei Fahrzeugen mit Allradantrieb darf nur ein Ersatzrad mit gleicher Reifengröße bzw. gleichem Abrollumfang verwendet werden.

A09 Die Bezieher der Sonderräder sind darauf hinzuweisen, dass der vom Reifenhersteller vorgeschriebene Reifenfülldruck zu beachten ist.

A12 Die Verwendung von Schneeketten ist nicht zulässig.

A19 Es sind nur schlauchlose Reifen und Gummiventile oder Metallschraubventile mit Befestigung von außen zulässig, die den Normen DIN, E.T.R.T.O oder Tire and Rim entsprechen. Die Ventile müssen für die vorgeschriebenen Luftdrücke geeignet sein und dürfen nicht über den Felgenrand hinausragen.

A99 Zum Auswuchten der Sonderräder dürfen an der Felgenaußenseite nur Klebegewichte im Felgenbett angebracht werden. Bei der Auswahl und Anbringung der Klebegewichte ist auf einen Abstand von 2 mm zum Bremsattel zu achten.

K1c Die Radabdeckung an Achse 1 ist durch Ausstellen der Frontschürze und des Kotflügels oder durch Anbau von dauerhaft befestigten Karosserieteilen im Bereich 30° vor bis 50° hinter Radmitte herzustellen. Die gesamte Breite der Rad-/Reifenkombination muss, unter Beachtung des maximal möglichen Betriebsmaßes des Reifens (1,04 fache der Nennbreite des Reifens), in dem oben genannten Bereich abgedeckt sein.

RDK Die Bezieher der Sonderräder sind darauf hinzuweisen, dass, wenn vorhanden, das serienmäßige RDK- bzw. RDC-System (Elektronisches Reifendruck-Kontrollsystem) in Verbindung mit den Sonderrädern ggf. nicht mehr funktionsfähig ist. Dieses System ist dann durch einen Fachhändler zu deaktivieren oder durch ein geeignetes Reifendruck-Kontrollsystem, wenn möglich, zu ersetzen.

S01 Zur Befestigung der Sonderräder dürfen nur die Serien-Befestigungsmittel Nr. S01 (siehe Seite 1) verwendet werden.

Prüfort und Prüfdatum

Die Verwendungsprüfung fand am 5. März 2013 in Lamsheim statt.

Prüfergebnis

Aufgrund der durchgeführten Prüfungen bestehen keine technischen Bedenken o.g. Sonderräder unter Beachtung der Auflagen und Hinweise zu verwenden.

Die in diesem Gutachten aufgeführten Fahrzeugtypen entsprechen auch nach der Umrüstung den heute gültigen Vorschriften der StVZO. Das Gutachten verliert seine Gültigkeit, wenn sich entsprechende Bauvorschriften der StVZO ändern oder an den Kraftfahrzeugen Änderungen eintreten, die die Begutachtungspunkte beeinflussen.

Das Gutachten umfasst Blatt 1 bis 3 und gilt für Sonderräder ab Herstellungsdatum November 2011.

Der Technische Dienst Typprüfstelle Fahrzeuge/Fahrzeugteile der TÜV Rheinland Kraftfahrt GmbH, Am Grauen Stein, 51105 Köln ist mit seinem Ingenieurzentrum Technologiezentrum Typprüfstelle, Lamsheim für die angewendeten Prüfverfahren vom Kraftfahrt-Bundesamt entsprechend EG-FGV für das Typprüfverfahren des KBA unter der Nummer KBA-P 00010-96 benannt.

Lamsheim, 5. März 2013

SBC

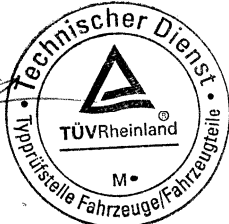

Blauth

00191422.DOC

Hinweisblatt „Radabdeckung“

Die nachfolgenden Bilder stellen schematisch dar, wie und an welchen Stellen die Radabdeckung mit Hilfe von Zusatzleisten (schraffiert), die im Fachhandel (auch als Meterware) in verschiedenen Breiten erhältlich sind, gem. den Auflagen

K1a, K1b, K1c und
K2a, K2b, K2c

hergestellt werden können. Die Zusatzleisten sind dauerhaft an die äußeren Kotflügelkanten zu kleben.

Vorderachse		
		
Auflage „K1a“	Auflage „K1b“	Auflage „K1c“
Beispiel für eine Leiste im Bereich 0° bis 30° vor der Radmitte	Beispiel für eine Leiste im Bereich 0° bis 50° hinter der Radmitte	Beispiel für eine Leiste im Bereich von 30° vor bis 50° hinter der Radmitte

Hinterachse		
		
Auflage „K2b“	Auflage „K2a“	Auflage „K2c“
Beispiel für eine Leiste im Bereich 0° bis 50° hinter der Radmitte	Beispiel für eine Leiste im Bereich 0° bis 30° vor der Radmitte	Beispiel für eine Leiste im Bereich von 30° vor bis 50° hinter der Radmitte

Beschreibung des Rades Typ: TE 9520 (Temperament)

1. Allgemeine Angaben

Radgröße:	9,5J x 20 H2
Radnummer:	TE 9520
Ausführungen:	siehe Tabelle
Zeichnungs-Nr. Rad:	3610-07, 3611-07, 3612-07, 3613-07, 3614-07, 3615-07, 3616-08
Reifenart:	schlauchlos
Schneeketten:	nach Angaben des TÜV-Pfalz / TÜV Rheinland Group
Gewicht:	ca. 17,0 kg

2. Verwendungsbereiche

Ausführung	35.Y7	zur Verwendung an	Audi, Mercedes, VW
Ausführung	55.M1	zur Verwendung an	Mercedes
Ausführung	30.Y8	zur Verwendung an	Kia, Lexus, Nissan, Toyota
Ausführung	42.U4	zur Verwendung an	VW
Ausführung	42.W1	zur Verwendung an	BMW
Ausführung	42.W5	zur Verwendung an	BMW
Ausführung	17.W4	zur Verwendung an	BMW
Ausführung	35.D7	zur Verwendung an	Jeep
Ausführung	60.V9	zur Verwendung an	Audi, Porsche, VW
Ausführung	52.X1	zur Verwendung an	Toyota

3. Abmessungen und sonstige Daten

Radtyp / Ausführung	Einpreßtiefe (mm)	Mittenloch Ø (mm)	Lochkreis Ø (mm)	Lochzahl
TE 9520.35.Y7	35 +/- 1	75,00 + 0,076	112 +/- 0,1	5
TE 9520.55.M1	55 +/- 1	66,50 + 0,100	112 +/- 0,1	5
TE 9520.30.Y8	30 +/- 1	75,00 + 0,076	114,3 +/- 0,1	5
TE 9520.42.U4	42 +/- 1	65,10 + 0,100	120 +/- 0,1	5
TE 9520.42.W1	42 +/- 1	72,60 + 0,100	120 +/- 0,1	5
TE 9520.42.W5	42 +/- 1	74,00 + 0,106	120 +/- 0,1	5
TE 9520.17.W4	17 +/- 1	72,50 + 0,106	120 +/- 0,1	5
TE 9520.35.D7	35 +/- 1	71,60 + 0,100	127 +/- 0,1	5
TE 9520.60.V9	60 +/- 1	71,58 + 0,046	130 +/- 0,1	5
TE 9520.52.X1	52 +/- 1	110,1 + 0,100	150 +/- 0,1	5

Felgenbett:	nach E.T.R.T.O.
Rundlauf:	bis 0,3 mm
Planlauf:	bis 0,3 mm
Zentrierart:	Mittenzentrierung
Reifengrößen:	nach Angaben des TÜV-Pfalz / TÜV Rheinland Group
Auswuchtgewichte:	nach Angaben des TÜV-Pfalz / TÜV Rheinland Group

4. Zubehör / Befestigung

Abdeckkappe: N47, N49
 Befestigung des Rades: nach Angaben des TÜV-Pfalz / TÜV Rheinland Group

5. Konstruktion

Aufbau: einteiliges Leichtmetallrad
 Gießverfahren: Niederdruckkokillenguß
 Werkstoff: GK - Al Si 7 Mg wa
 Analyse: DIN EN 1706

%	Si	Fe	Cu	Mn	Mg	Zn	Ti	Al
min.	6,50	-	-	-	0,25	-	-	R e s t
max.	7,50	0,18	0,05	0,10	0,40	0,07	0,20	

Festigkeitswerte: DIN EN 1706

Zugfestigkeit	Dehngrenze	Bruchdehnung	Brinellhärte
Rm = 250 N/mm ²	Rp 0,2 = 200N/mm ²	A5 = 7%	HB5/250 : 80

6. Beschreibung der Räderfertigung

Gießverfahren: Kokillenguß im Niederdruckgießverfahren
 Bearbeitung: Spanabhebende Bearbeitung gemäß auf CNC-Bearbeitungsautomaten bzw. Bohrgeräten
 Lackierung: chemische Vorbehandlung, Pulvergrundierung, Mehrschicht Einbrennlackierung

7. Korrosionsbeständigkeit

gegen Witterungseinflüsse: sehr gut
 gegen Meerwasser: gut

8. Qualitätskontrolle

Eingehender Werkstoff:	Jeder Charge liegt Analysenattest bei, Gegenkontrolle durch eigene Spektralanalyse
Schmelze:	Spektralanalyse
Gußrohling:	100 %-ige Röntgenprüfung
Bearbeitete Teile:	Überprüfung der Funktionsmasse, Rundlauf und Planlaufabweichungen, Unwucht
Dichtheit:	Dichtigkeitsprüfung
Oberflächenbehandlung:	Überprüfung von Schichtdicken, Haftung und Korrosionsbeständigkeit
Festigkeitseigenschaften:	Überprüfung der Lebensdaueranforderung durch Biegeumlauf-, Impact- und Abrollprüfung

9. Fertigungsbetriebe der Leichtmetallräder

Bis Produktionsdatum 31.12.2012

Rohguß, Kontrolle Rohguß, Fertigbearbeitung, Endkontrolle:	UNIWHEELS Production (Germany) GmbH In der Lacke 7-9 58791 Werdohl Deutschland
Gießereikennzeichen:	UPG

Ab Produktionsdatum 01.01.2013

Rohguß, Kontrolle Rohguß, Fertigbearbeitung, Endkontrolle:	UNIWHEELS Production Sp. z o.o. ul. Ignacego Moscickiego 2 37-450 Stalowa Wola Polen
Gießereikennzeichen:	UPP
Vertrieb:	UNIWHEELS Leichtmetallräder (Germany) GmbH Gustav-Kirchhoff-Str. 10-18 67098 Bad Dürkheim Deutschland
Handelsmarke:	ATS

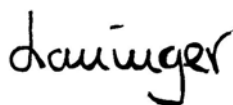

Datum: 24. Januar 2013

i. A. T. Lauinger

LZ	LK10.1	Et	ZR.-System	zyl. l.	Lk-Böhrer	Ausführung
5	Ø 120	421	ohne/Siehe Schn.	8,5 ^{+0,3}	Ø16,210.3/60° Kegel. AußenØ 3410.5	W 5
5	Ø 120	421	ohne, siehe Abb. 1	9,5 ^{+0,5}	Ø51 Kugel Ø2810.3 AußenØ 3212	U 4
5	Ø 120	421	Ø 72.6 ^{+0,1} Abb. 2	11 ^{+0,5}	Ø510.2/60° Kegel. AußenØ 3010.2	W 1

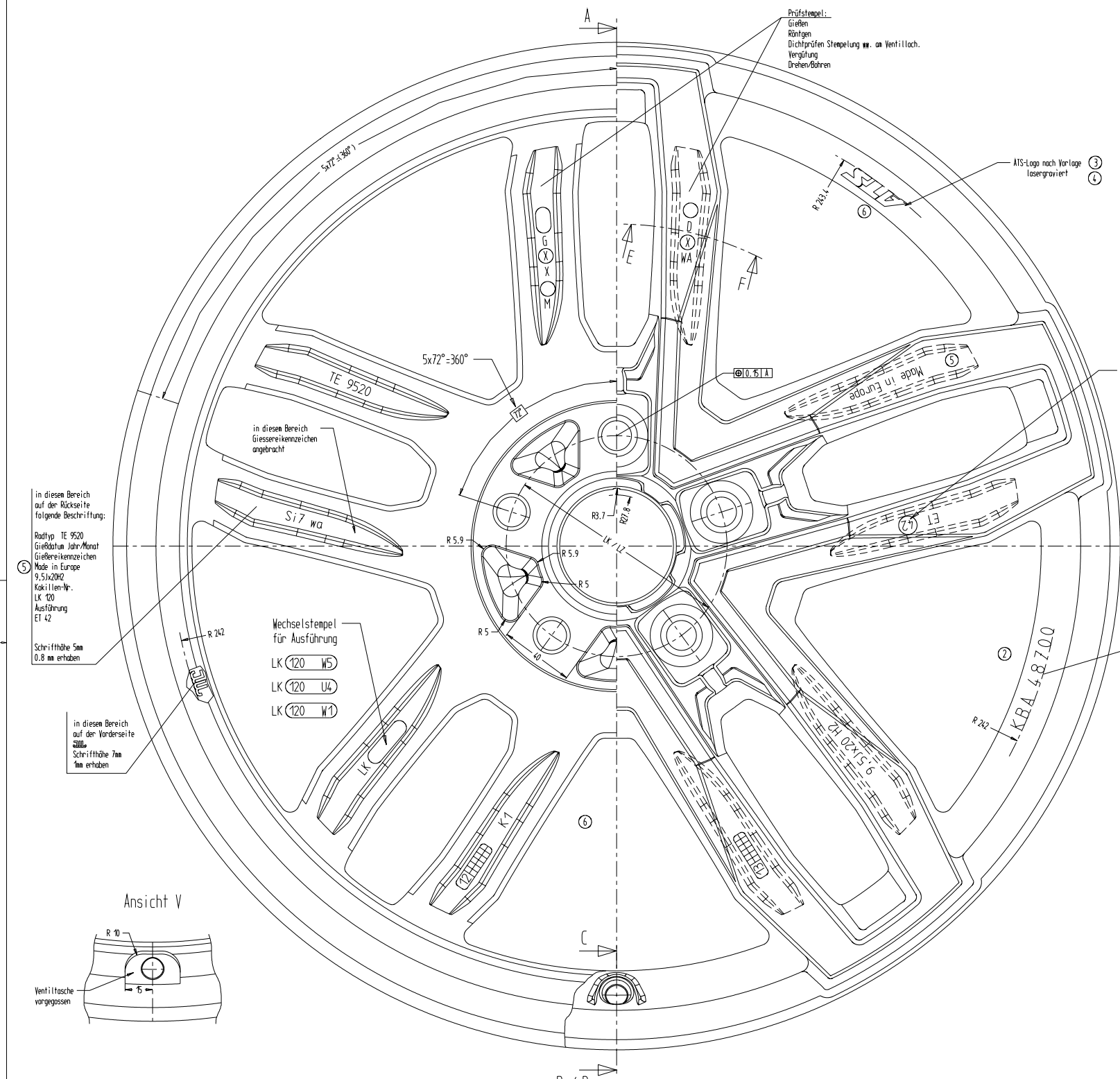

Schnitt E - F



Abbildung 1 Ausf. U4



Abbildung 2 Ausf. W1

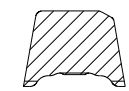

Schnitt A - B

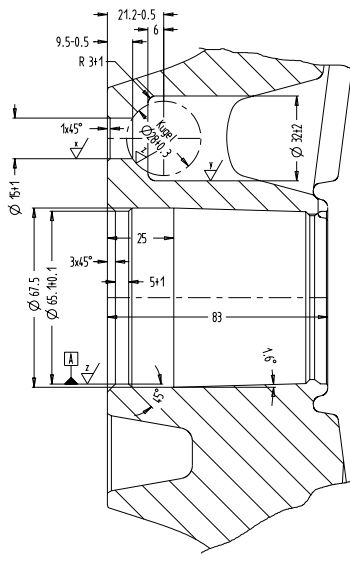
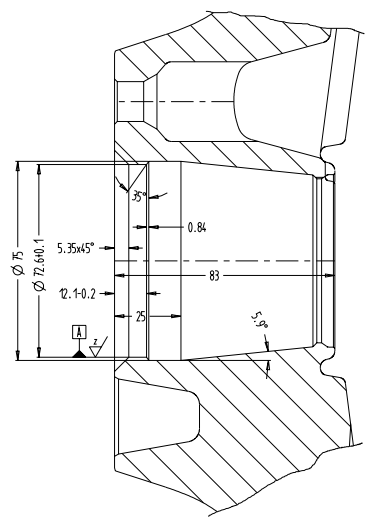
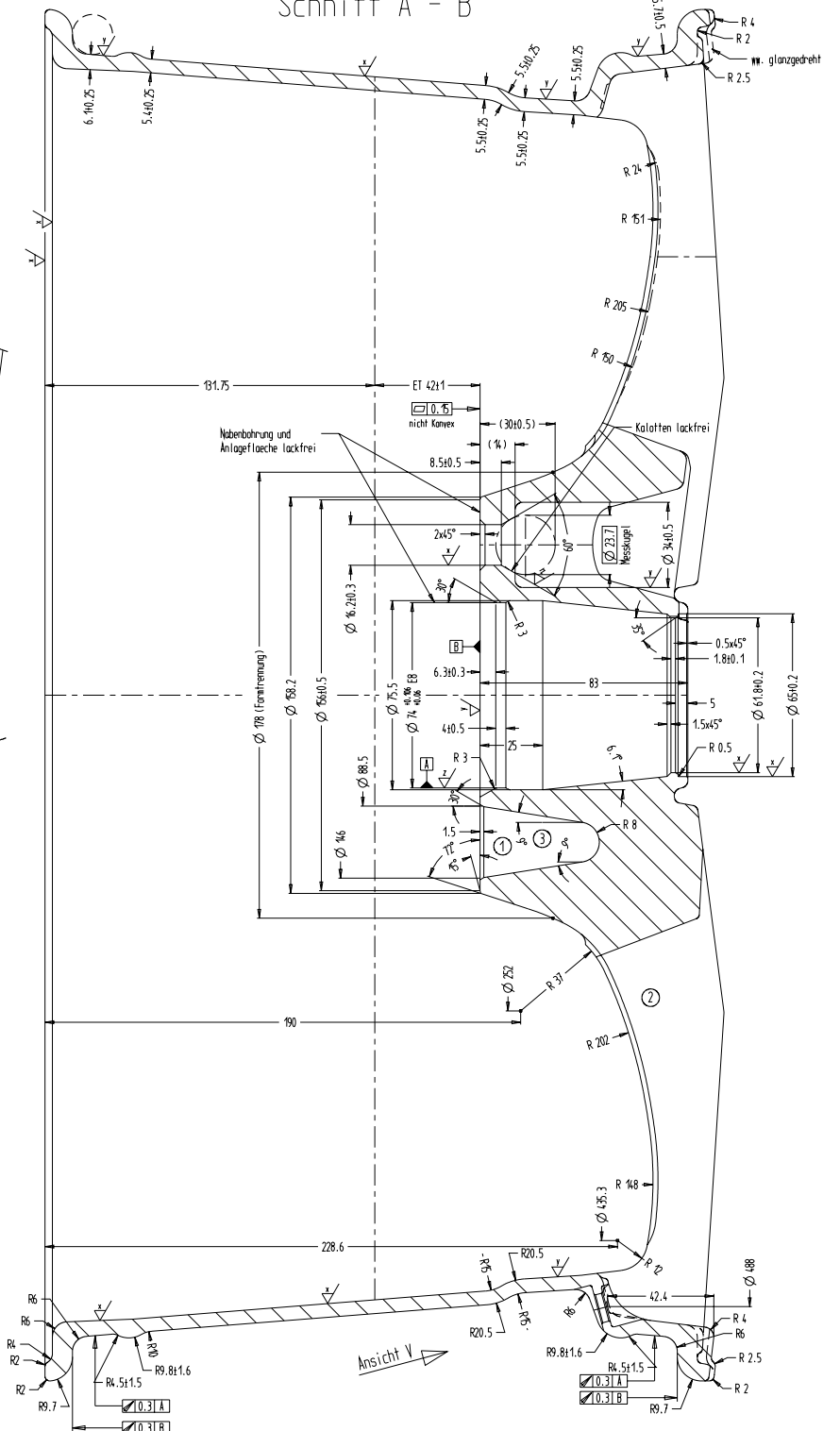

Schnitt C - D

M 2:1

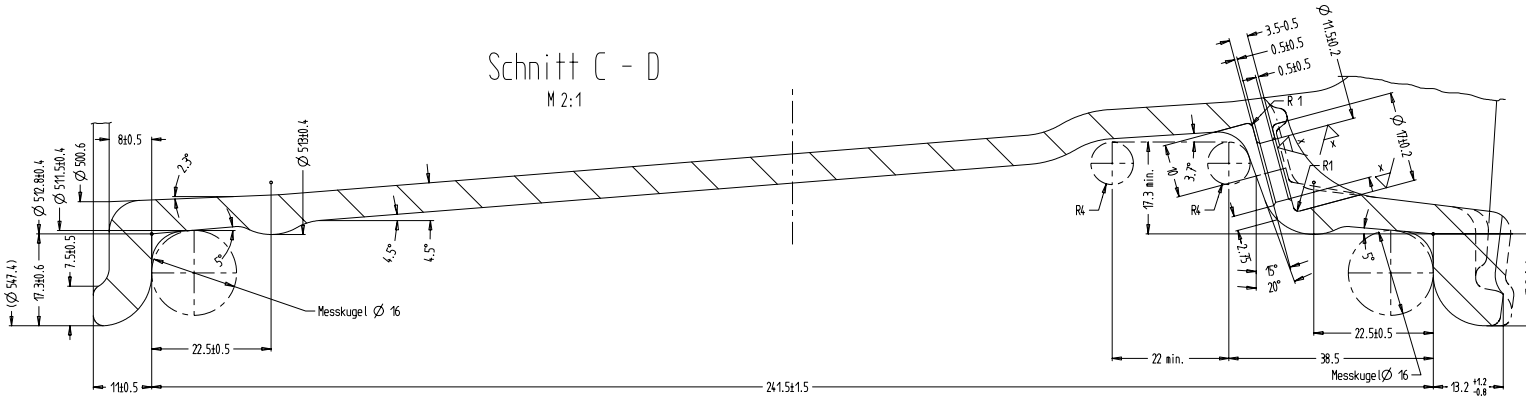

13"	14"	15"	16"	17"	18"	19"	20"	21"	22"
25g	25g	25g	25g	30g	30g	35g	40g	45g	45g

Geprüft mit Gummi Ventil nach E.T.R.T.O. Nr. V2.03.1
Radnabe, Kalotten und Flansch lackfrei

Allgemeintoleranzen fuer Nennmaße ohne Toleranz	Fertigtoleranzen:	Werkstückarten
0.10 - 0.30	✓ Rz 63	15.5
0.30 - 1.00	✓ Rz 75	15.5
1.00 - 3.00	✓ Rz 90	15.5
3.00 - 10.00	✓ Rz 100	15.5
10.00 - 30.00	✓ Rz 125	15.5
30.00 - 100.00	✓ Rz 150	15.5
100.00 - 300.00	✓ Rz 180	15.5
300.00 - 1000.00	✓ Rz 200	15.5
1000.00 - 3000.00	✓ Rz 250	15.5
3000.00 - 10000.00	✓ Rz 300	15.5
10000.00 - 30000.00	✓ Rz 350	15.5
30000.00 - 100000.00	✓ Rz 400	15.5
100000.00 - 300000.00	✓ Rz 450	15.5
300000.00 - 1000000.00	✓ Rz 500	15.5
1000000.00 - 3000000.00	✓ Rz 550	15.5
3000000.00 - 10000000.00	✓ Rz 600	15.5
10000000.00 - 30000000.00	✓ Rz 650	15.5
30000000.00 - 100000000.00	✓ Rz 700	15.5
100000000.00 - 300000000.00	✓ Rz 750	15.5
300000000.00 - 1000000000.00	✓ Rz 800	15.5
1000000000.00 - 3000000000.00	✓ Rz 850	15.5
3000000000.00 - 10000000000.00	✓ Rz 900	15.5
10000000000.00 - 30000000000.00	✓ Rz 950	15.5
30000000000.00 - 100000000000.00	✓ Rz 1000	15.5

Nabenkappe: N47

lfd.Nr.	Änderung	Datum	Name	Zeichn. Nr.	Rev.	Ursache
6	Beschriftung geändert	23.05.12	Schöll	3613-07	1	...
5	Beschriftung für Produktion bei UPP aktualisiert	08.05.12	Schöll	3613-07	1	...
4	ATS-Logo versetzt	20.02.11	1	...
3	Erleichterungstasche in Flansch geändert; ATS-Logo neu definiert	07.10.11	1:1	...
2	Speiche verstärkt; GBA-Name hinzugefügt	07.08.11	2:1	...
1	Erleichterungstasche in Flansch geändert	05.08.11

Leichtmetall-Rad
Typ TE 9520
9,5J x 20 H2
Einspresstiefe: 42
Lockkreis: 5x100
Design: TEMPERAMENT

3613-07

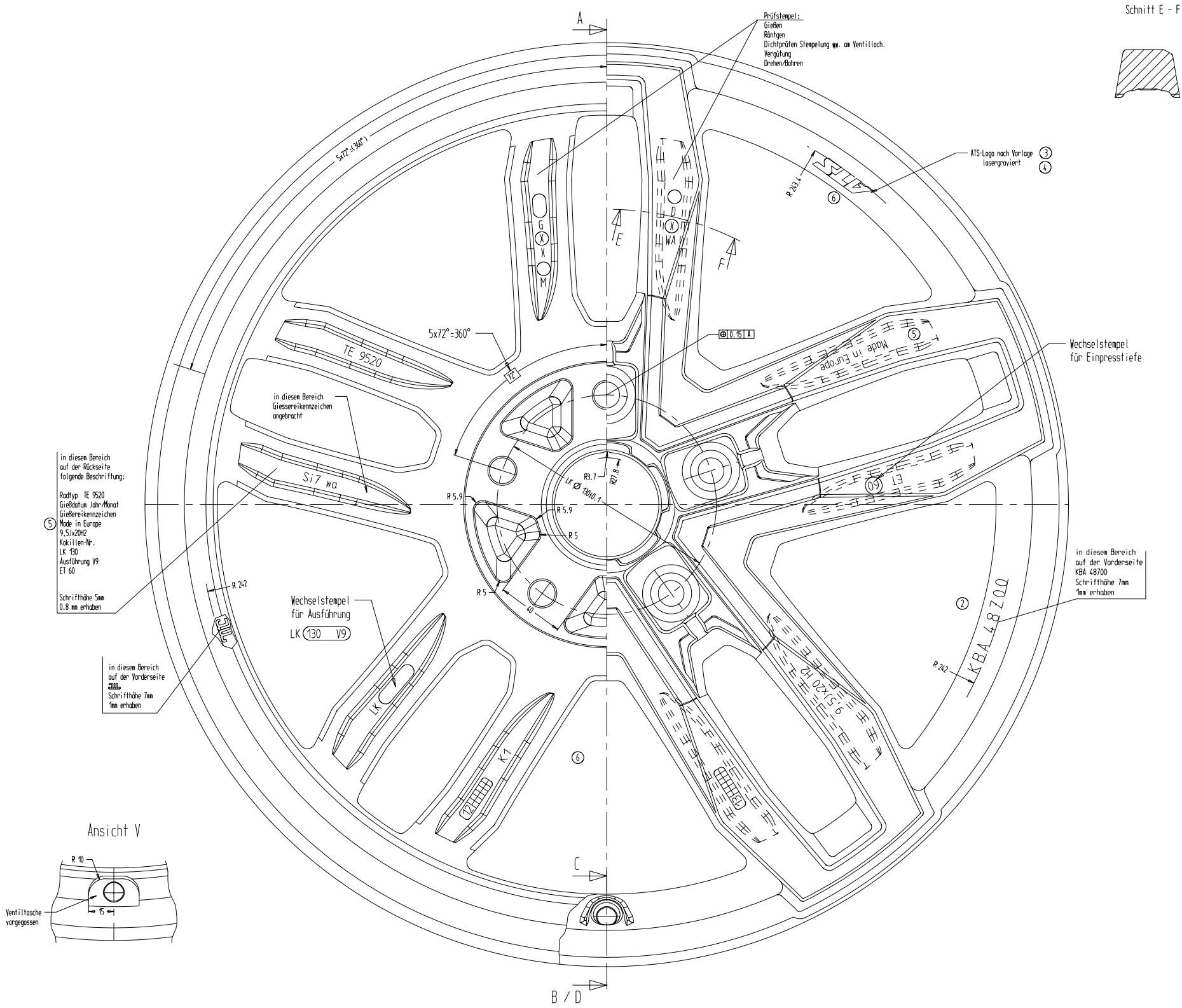

Schnitt E - F

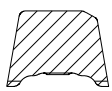

Schnitt A - B

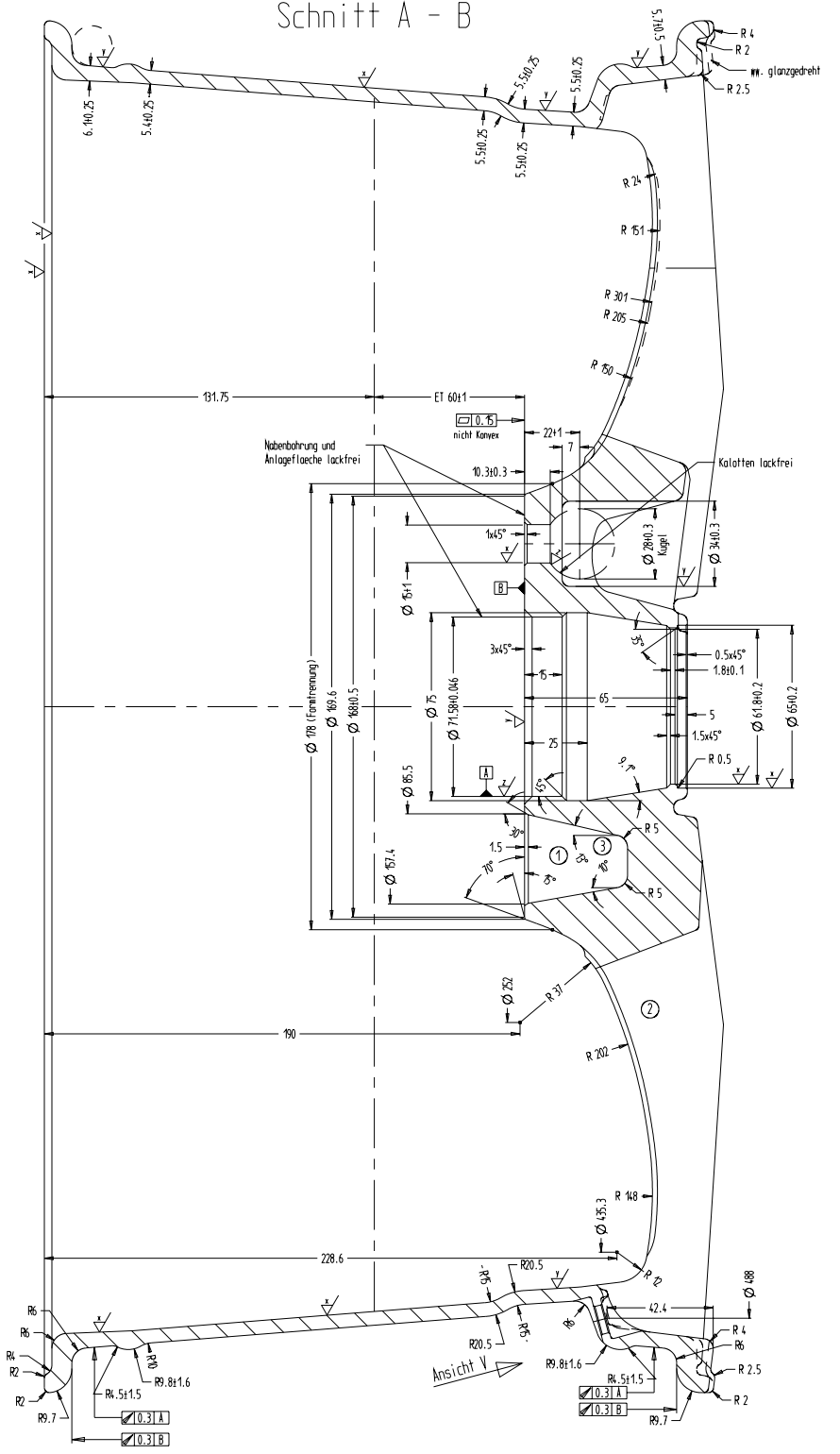

in diesem Bereich auf der Rückseite folgende Beschriftung:
 Radtyp TE 9520
 Greifdatum Jahr/Monat
 Greifereichenzeichen
 Made in Europe
 9,5Jx20H2
 Kaskillen-Nr.
 LK 130
 Ausführung V9
 ET 60

Schriftgröße 5mm
 0,8 mm erhaben

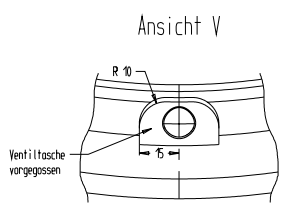

Wechselstempel für Ausführung LK 130 V9

in diesem Bereich auf der Vorderseite KBA 48700 Schriftgröße 7mm 1mm erhaben

Schnitt C - D
 M 2:1

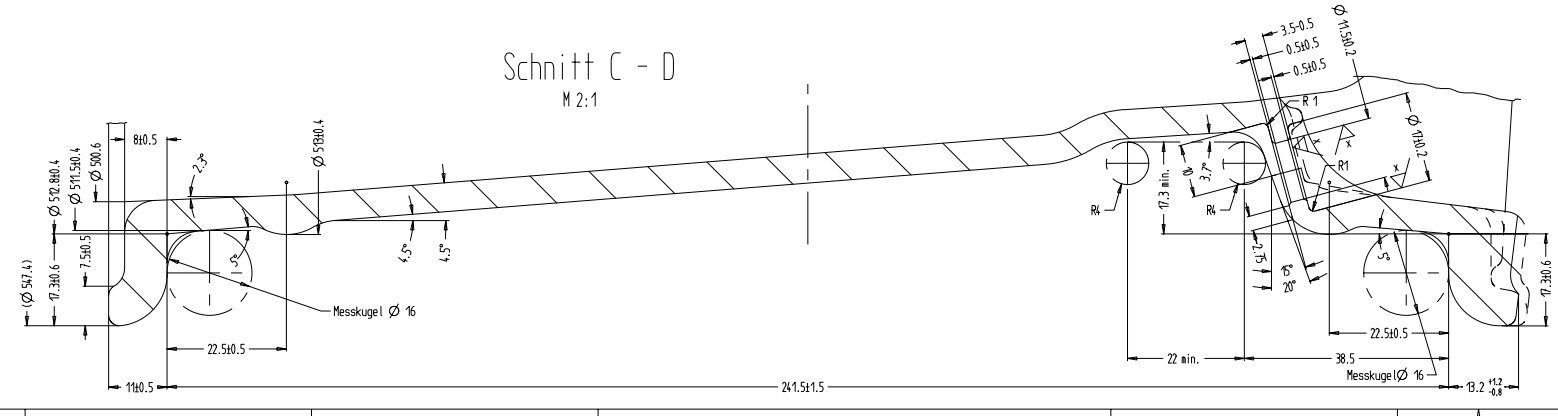

13°	14°	15°	16°	17°	18°	19°	20°	21°	22°
25g	25g	25g	25g	30g	30g	35g	40g	45g	45g

Geprüft mit Gummiventil nach E.T.R.T.O. Nr. V2.03.1
 Radnabe, Kaltlatten und Flansch lackfrei

Allgemeintoleranzen fuer Nennmaße ohne Toleranz		Fertigtoleranzen:		Werkstückkontrollen:	
$0.05 - 0.10$	$0.10 - 0.25$	$Rz 6.3$	$Rz 12.5$	$Rz 6.3$	$Rz 12.5$
$0.25 - 0.50$	$0.50 - 1.00$	$Rz 12.5$	$Rz 25$	$Rz 12.5$	$Rz 25$
$1.00 - 3.00$	$3.00 - 10.00$	$Rz 25$	$Rz 50$	$Rz 25$	$Rz 50$
> 10.00	> 30.00	$Rz 50$	$Rz 100$	$Rz 50$	$Rz 100$

6	Beschriftung geändert	22.05.02	Schöll	1:1	ATB Leichtmetall-Rad	Werkstoff: GK-ALSi7 Mg
5	Beschriftung für Produktion bei UPP aktualisiert	08.05.02	Schöll	1:1	6708 Bad Dürren	Feigenname: E.T.R.T.O.
4	ATB-Logo versetzt	20.02.11	Handry	1:1	Germany	Teilgebiet: neu
3	Erleichterungstasche in Flansch geändert; ATB-Logo neu definiert	07.10.11	Schöll	1:1		Einsprezief: 60
2	Speichen versetzt; GBA-Namen hinzugefügt	07.08.11	Schöll	2:1		Lockkreis: 5x130
1	Erleichterungstasche in Flansch geändert	05.08.11	Schöll	1:1		Herstellung: 36.5-07
1	Ursprüngliche Zeichnung	05.08.11	Schöll	1:1		Design: TEMPERAMENT

3615-07

